

1) Výrobek: NÁSTĚNNÝ OVLADAČ pro fancoily IVAR.EGWW

2) Typ: IVAR.OPTIONAL



3) Základní upozornění:

- Pečlivě čtěte tento návod, který obsahuje specifikace a veškeré informace potřebné pro správné fungování výrobku.
- Ušchovejte tento návod na suchém a bezpečném místě.
- Všechny vnitřní jednotky musejí být napájeny shodným napájecím napětím.
- Nikdy neinstalujte toto LCD ovládání na místo, kde by bylo vystaveno přímému slunci nebo vlhkým podmínkám.
- Za předpokladu, že je fancoil instalován v místě s elektromagnetickým rušením, signální a komunikační vodiče musejí být provedeny jako stíněné stočené páry.
- Ujistěte se, že je komunikační vodič připojen ke správnému portu, jinak bude zařízení hlásit chybu komunikace.
- Nikdy nevystavujte tento ovladač mechanickým nárazům, ani jej často neodpojujte.
- Nikdy neobsluhujte ovládací panel vlhkýma rukama.
- Jedná se o vodičové ovládání s širokou možností použití pro různé druhy fancoilů, avšak některé funkce jsou vyhrazeny pouze pro specifické jednotky. Vždy je nutno propojit 1 ovladač s 1 fancoilem.
- Obrázky uvedené v tomto manuálu jsou ilustrační a některé se mohou lišit od skutečnosti, v takovém případě má vždy přednost skutečný stav.
- Výrobce si vyhrazuje právo na úpravu svých výrobků bez předchozího upozornění.

4) Tabulka s objednáacími kódy a základními údaji:

KÓD	TYP	POPIS
I07917620	IVAR.OPTIONAL	Nástěnný ovladač pro IVAR.EGWW fancoily

5) Obsah balení:

Příslušenství dodávané společně s LCD ovládacím panelem:

Množství	Popis
1	Návod k instalaci a použití
1	Propojovací kabel mezi ovládacím a fancoilem L = 8 m

6) Popis ovládacího panelu:

Symbols na LCD displeji:

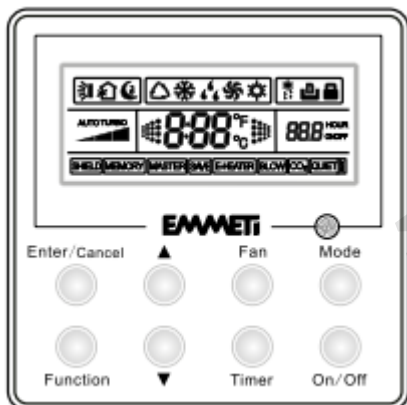





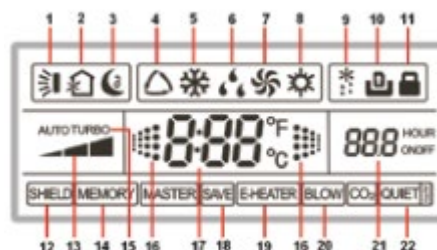

















Obr. 1: Vzhled LCD ovládacího panelu

Přehled symbolů na displeji:



Obr. 2: Symboly na LCD ovládacím panelu

Tabulka 1: Představení symbolů na LCD:

Č.	Symbol	Popis funkce
1		Signalizuje funkci SWING (pohyb vzduchové clony).
2		Signalizuje funkci výměny vzduchu. (U tohoto LCD ovl. panelu není dostupná).
3		Signalizuje noční režim.
4		Signalizuje každý provozní režim vnitřní jednotky (AUTO režim). (U tohoto LCD ovl. panelu není dostupné).
5		Signalizuje chladič režim „COOL“.
6		Signalizuje režim odvlhčování „DRY“.
7		Signalizuje režim ventilátoru „FAN“.
8		Signalizuje režim vytápění „HEAT“.
9		Signalizuje režim odmrazování. (U tohoto LCD ovl. panelu není dostupný).
10		Signalizuje řízení pomocí vložené karty.
11		Signalizuje uzamčený stav zařízení.
12		Signalizuje stav dálkového řízení. (Objeví se, když jsou všechny funkce, nebo funkce „ON/OFF“, „TEMP“, „MODE“, nebo „SAVE“ zaštit'ovány pomocí systému dálkového řízení).
13		Signalizuje aktuální rychlost ventilátoru.
14		Signalizuje aktivovanou funkci paměti, což znamená, že se jednotka vrátí k předchozímu nastavenému stavu poté, co bude znovu obnoveno napájení.
15		Signalizuje funkci posílení režimu „TURBO“.
16		Jasně bliká, když je jednotka spuštěna a je zobrazena pokojová teplota.
17		Ukazuje pokojovou/nastavenou teplotu.
18		Signalizuje stav úspory energie „SAVE“.
19		Signalizuje, že může být aktivován přídatný elektrický ohřev „E-HEATER“.
20		Signalizuje, že je aktivována funkce vysoušení výparníku „BLOW“.
21		Signalizuje aktivovaný časový spínač „TIMER“.
22		Signalizuje tichý provozní režim (zahrnuje dva režimy: „QUIET“ a „AUTO QUIET“).

Poznámka: Symboly „MASTER“ a „CO₂“ se nezobrazí na LCD ovládacích XK26.

Název a popis tlačítek:

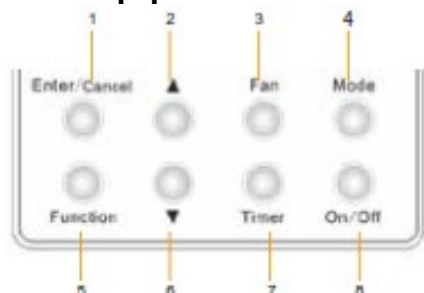

Obr. 3: Tlačítka na ovládacím panelu

Tabulka 2: Představení funkcí tlačítek na ovládacím panelu:

Poz.	Symbol	Popis funkce
1	Enter/Cancel	Používá se k volbě požadované funkce nebo ke zrušení zvolené funkce.
2	▲	(1) Používá se k nastavení provozní teploty vnitřní jednotky mezi 16÷30. (2) Používá se k nastavení teploty za podmínek úspory energie mezi 16÷30.
6	▼	(3) Používá se k nastavení časového programu mezi 0.5÷24 hod. (4) Používá se k přepínání mezi tichými režimy „ Quiet “ a „ Auto Quiet “.
3	Fan	K dispozici jsou čtyři rychlosti ventilátoru: Vysoká, Střední, Nízká a Auto.
4	Mode	(1) Používá se k nastavení režimu chlazení „ COOL “, odvlhčování „ DRY “, větrání „ FAN “, a vytápění „ HEAT “. (2) Když je nastavována funkce Uložit „ SAVE “, používá se k přepínání mezi režimy vytápění „ HEAT “ a chlazení „ COOL “. (3) Když je nastavován časovač „ TIMER “, používá se k přepínání mezi volbami spuštění jednotky „ UNIT ON “ a vypnutí jednotky „ UNIT OFF “.
5	Function	Používá se k přepínání funkcí „ SWING “, „ SLEEP “, „ TURBO “, „ SAVE “, „ E-Heater “, „ BLOW “, „ QUIET “, atd.
7	Timer	Používá se k nastavení časového spínání.
8	On/Off	Používá se ke spuštění/vypnutí vnitřní jednotky.
4 + 2	Mode + ▲ (MEMORY)	Při vypnuté jednotce (stav „ Off “), podržte současně stisknutá tlačítka „ Mode “ a „ ▲ “ po dobu 5 sekund, čímž aktivujete nebo deaktivujete funkci paměti „ MEMORY “. Jakmile je tato funkce aktivována, jednotka s výpadkem napájení se vrátí k předchozímu nastavenému stavu poté, co bylo napájení opět obnoveno, jinak přejde do stavu vypnuto „ Off “.
2 + 6	▲ + ▼ (LOCK)	Podržte současně stisknutá tlačítka „ ▲ “ a „ ▼ “ po dobu 5 sekund, čímž přejdete do uzamčeného stavu. V tomto stavu nedojde po stisku jakéhokoliv tlačítka k žádné odezvě. Tlačítka opět odemknete současným stiskem tlačítek „ ▲ “ a „ ▼ “ po dobu 5 sekund.
5 + 7	Function + Timer (Čidlo pokojové teploty; Anti Cold/Hot Air)	Při vypnuté jednotce „ Off “, podržte stisknutá tlačítka „ Function “ a „ Timer “ po dobu 5 sekund, čímž vyvoláte menu ladění k odstranění chyb, poté stiskněte „ Mode “ k volbě požadovaného podmenu a pomocí tlačítek „ ▲ “/ „ ▼ “ nastavte daný parametr, nakonec stiskněte tlačítko „ Enter/Cancel “, k uložení nastavení a opuštění menu nastavování.
4 + 6	Mode + ▼	Při vypnuté jednotce „ Off “, podržte stisknutá tlačítka „ Mode “ a „ ▼ “ po dobu 5 sekund k přepínání mezi stupni Celsia a Fahrenheita.

7) Instalace:

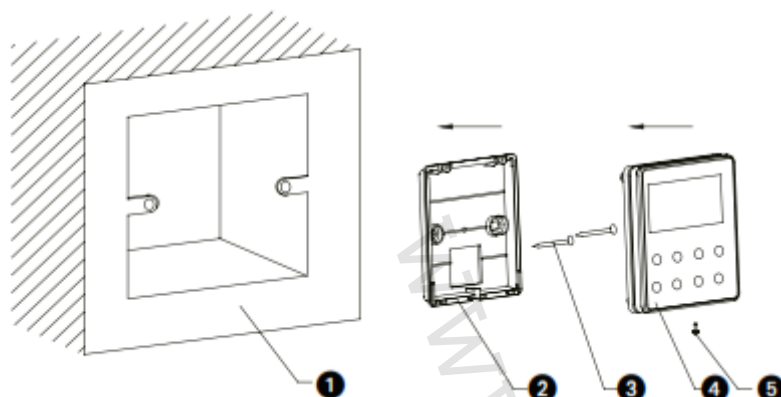

Obr. 4: Instalace ovládání IVAR.OPTIONAL

Poz.	1	2	3	4	5
Popis	Montážní krabice	Základna	Šroub M4x25 není součástí dodávky	Přední panel	Šroub ST2.2x6.5

Obrázek 4 jednoduše demonstruje, jak nainstalovat toto LCD ovládání do zapuštěné montážní krabice, prosím věnujte zvláštní pozornost následujícím instrukcím. Podrobnější informace k instalaci viz kapitola 9) dále v tomto návodu.

⚠ POZNÁMKA:

Zvláštní pozornost věnujte elektrickému zapojení vodičů, abyste se vyvarovali narušení ovládání fancoilu vlivem elektromagnetického rušení.

- 1) Signální a komunikační vodiče musejí být vedeny odděleně od napájecího kabelu a propojovací vodiče mezi vnitřními a venkovními jednotkami by měly mít minimální vzdálenost 20 cm, v opačném případě bude narušena komunikace.
- 2) Pokud je fancoil instalován v místě, kde by mohl být vystaven elektromagnetickému rušení, signální vodiče a komunikační vodiče musejí být vedeny jako odstíněné stočené páry.

8) Návod k použití:

7.1 On/Off

Pro spuštění jednotky stiskněte při vypnutém stavu jednotky tlačítko „On/Off“.

Pro vypnutí jednotky stiskněte při spuštěném stavu jednotky tlačítko „On/Off“.

Obrázek 5 zobrazuje vypnutý „Off“ stav jednotky pod napětím.

Obrázek 6 ukazuje spuštěný „On“ stav jednotky pod napětím.

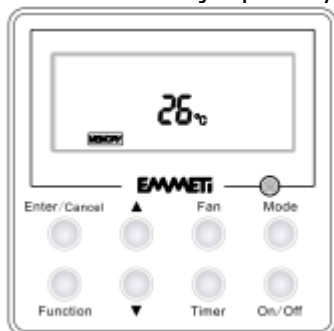

Obr. 5: Off stav

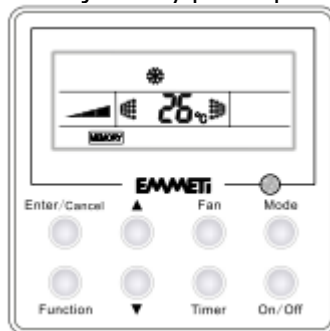

Obr. 6: On stav

7.2 Režim

Při spuštění „On“ stavu jednotky můžete každým stiskem tlačítka „**Mode**“ měnit provozní režimy zařízení v tomto sledu:

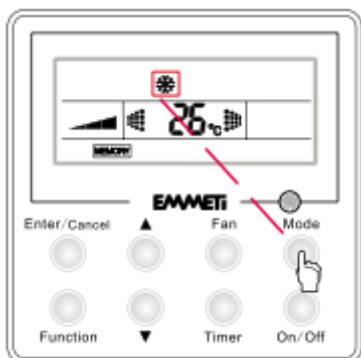
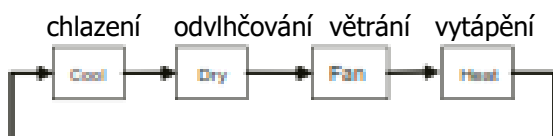

Obr. 7: Nastavení provozního režimu

7.3 Nastavení teploty

Při spuštění „On“ stavu jednotky můžete stiskem tlačítek „▲“ a „▼“ zvyšovat nebo snižovat nastavenou teplotu. Dlouhým stiskem po dobu 0,3 sekund můžete měnit teplotu nahoru nebo dolů o 1 °C/°F. Rozsah nastavení teploty: 16 °C ÷ 30 °C.

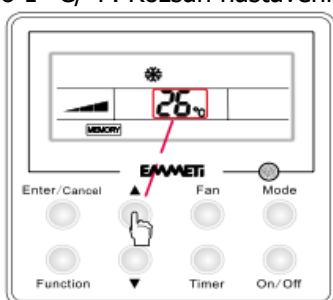

Obr. 8: Nastavení teploty

7.4 Ventilátor

Při spuštění „On“ stavu jednotky můžete každým stiskem tlačítka „**Fan**“ měnit rychlost ventilátoru v následujícím sledu.

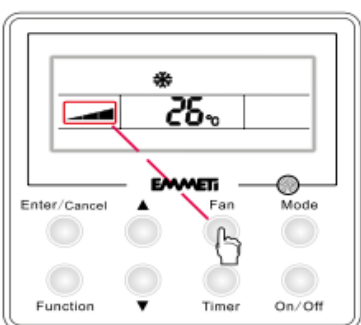
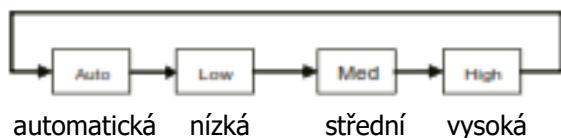

Obr. 9: Nastavení ventilátoru

7.5 Funkce SWING

K aktivaci funkce pohybu clony výstupu vzduchu SWING: při spuštěném „On“ stavu jednotky stiskněte tlačítko „Function“ a přejděte do stavu nastavení označeného blikajícím symbolem „I“ a poté stiskněte tlačítko „Enter/Cancel“ pro potvrzení a symbol „I“ přestane blikat.

Funkci „Swing“ deaktivujete takto: při spuštěném „On“ stavu jednotky, stiskněte tlačítko „Function“ a přejděte do stavu nastavení s blikajícím symbolem „I“, poté stiskem tlačítka „Enter/Cancel“ deaktivujete tuto funkci a tento symbol zmizí.

Viz obrázek 10, jak aktivovat funkci „Swing“ a obrázek 11, jak deaktivovat funkci „Swing“.

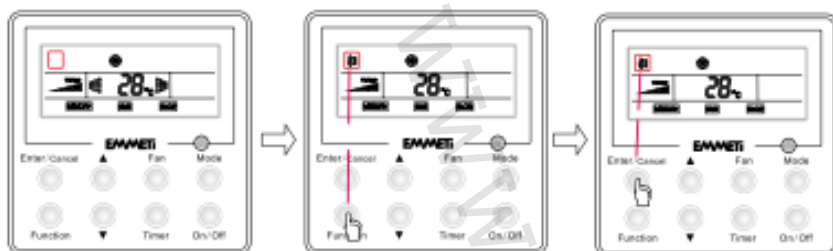

Když funkce „Swing“ není aktivována.

Stiskněte tlačítko „Function“ k přechodu do menu nastavení.

Stiskněte tlačítko „Enter/Cancel“ ke spuštění funkce „Swing“.

Obr. 10

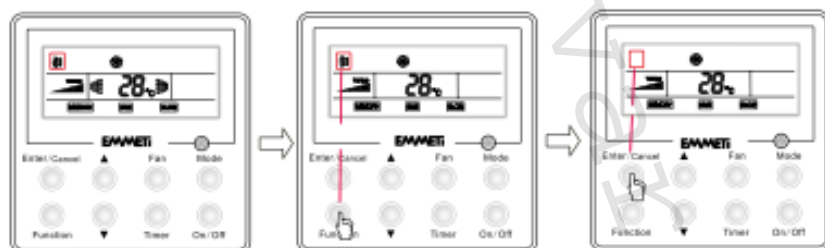

Když je funkce „Swing“ aktivována.

Stiskněte tlačítko „Function“ k přechodu do menu nastavení.

Stiskněte tlačítko „Enter/Cancel“ k vypnutí funkce „Swing“.

Obr. 11

POZNÁMKA: Pokud je funkce „Swing“ vypnutá, úhel clony výstupu vzduchu se může poté, co je jednotka znovu spuštěna, změnit.

7.6 Časový spínač Timer

Při spuštění „On“ nebo vypnutém „Off“ stavu jednotky, stiskněte tlačítko „Timer“ k nastavení času, kdy se má jednotka automaticky vypnout nebo spustit.

Jak nastavit automatické spuštění jednotky „On“: při vypnutém „Off“ stavu jednotky, stiskněte tlačítko „Timer“, objeví se blikající symbol „On“ v oblasti displeje pro časovač, poté pomocí tlačítek šipek „▲“ nebo „▼“ nastavte, kdy se má jednotka spustit, poté stiskněte tlačítko „Timer“ znovu k ukončení nastavování. Před stiskem tlačítka „Timer“ k ukončení nastavování automatického spuštění „On“ jednotky, je také možné přejít k nastavení automatického vypnutí jednotky a to pomocí tlačítka „Mode“, na displeji se v oblasti časovače objeví blikající nápis „Off“ a poté je znovu možné pomocí tlačítek šipek „▲“ a „▼“ nastavit čas pro vypnutí jednotky a nastavování ukončit stiskem tlačítka „Timer“. Na konci bude zobrazen čas, kdy se má jednotka spustit „On“, zatímco čas pro vypnutí jednotky „Off“, zobrazen nebude.

Jak nastavit automatické vypnutí jednotky „Off“: při spuštěném „On“ stavu jednotky, stiskněte tlačítko „Timer“, na displeji se objeví blikající symbol „Off“, poté pomocí tlačítek šipek „▲“ a „▼“ nastavte čas, kdy se má jednotka vypnout a poté stiskem tlačítka „Timer“ ukončíte toto nastavování. Před stiskem tlačítka „Timer“ k ukončení nastavování automatického vypnutí „Off“ jednotky, je také možné přejít k nastavení automatického spuštění jednotky a to pomocí tlačítka „Mode“, na displeji se v oblasti časovače objeví blikající nápis „On“ a poté je znovu možné pomocí tlačítek šipek „▲“ a „▼“ nastavit čas pro spuštění jednotky a nastavování ukončit stiskem tlačítka „Timer“. Na konci bude zobrazen čas, kdy se má jednotka vypnout „Off“, zatímco čas pro spuštění jednotky „On“, zobrazen nebude.

Jak zrušit časované spuštění či vypnutí: Když je nastaven časovač, stiskněte tlačítko „Timer“ k jeho zrušení a na LCD displeji poté nebude zobrazen žádný čas.

Viz obrázek 12 jak nastavit časovač při spuštěném stavu jednotky „On“.

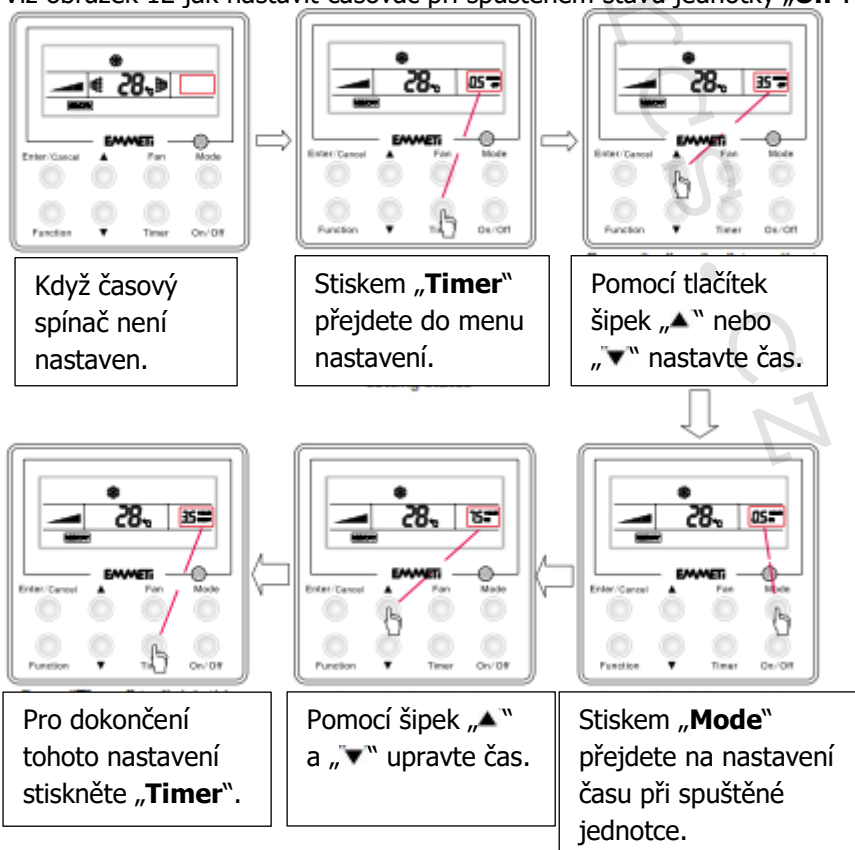

Obr. 12 Jak nastavit „Timer“

Na Obr. 13 je zobrazen postup, jak zrušit program „Timer“ při spuštěném stavu jednotky.

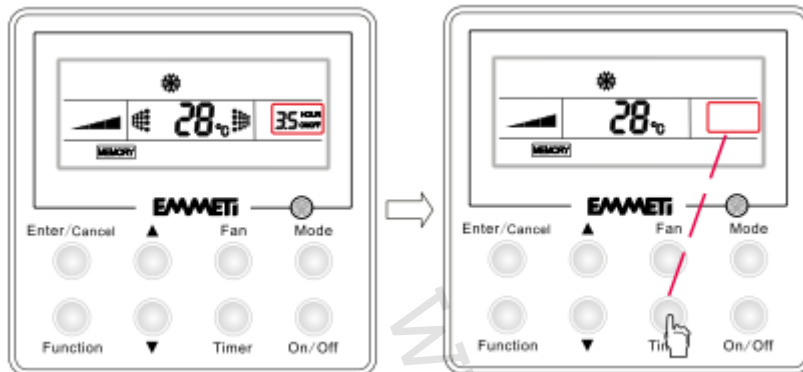

Obr. 13 Jak zrušit **Timer**

Tento časový program se nastavuje, když je jednotka spuštěna.

Pro zrušení tohoto nastavení stiskněte „**Timer**“.



Rozsah nastavení: 0,5 ~ 24 hodin. Každý stisk tlačítka šipky „▲“ nebo „▼“ zvýší nebo sníží nastavení časovače o 0,5 hodiny. Dlouhým stiskem budete zvyšovat nebo snižovat časovač po 0,5 hodinách za 0,3 sekundy.



⚠ POZNÁMKA

- 1) Když je jednotka spuštěna „**On**“, a pokud byl nastaven čas pro spuštění jednotky „**On**“ a vypnutí jednotky „**Off**“, pak bude na tomto termostatu zobrazen pouze čas pro vypnutí jednotky „**Off**“. Když je jednotka vypnuta „**Off**“, a pokud byl nastaven čas pro spuštění jednotky „**On**“ a vypnutí jednotky „**Off**“, pak bude na tomto termostatu zobrazen pouze čas spuštění jednotky „**On**“.
- 2) Když je jednotka vypnuta „**Off**“, čas pro spuštění jednotky „**On**“ začne, jakmile skončí doba pro vypnutí jednotky „**Off**“. Když je jednotka spuštěna „**On**“, čas pro vypnutí jednotky „**Off**“ začne, jakmile skončí doba pro spuštění jednotky „**On**“.

7.7 Noční režim SLEEP

- Poté, co jednotka běžela v provozním režimu „chlazení“ a „odvlhčování“ po dobu jedné hodiny, se nastavená teplota zvýší o 1 °C, a poté o další 1 °C po uplynutí další hodiny, poté už se teplota měnit nebude.
- Při režimu „vytápění“, poté, co jednotka běžela po dobu jedné hodiny, se nastavená teplota sníží o 1 °C, a poté o další 1 °C po uplynutí další hodiny, dále se teplota již nemění.

Jak aktivovat funkci „Sleep“: Když je jednotka spuštěna „On“ a funkce nočního režimu „Sleep“ je deaktivována, stiskněte tlačítko „Function“, čímž přejdete do stavu nastavení funkce „Sleep“ a objeví se blikající symbol , poté stiskněte tlačítko „Enter/Cancel“ pro potvrzení aktivace této funkce, zobrazený symbol  přestane blikat.

Jak zrušit funkci „Sleep“: Když je jednotka spuštěna „On“ a je aktivována funkce „Sleep“, stiskem tlačítka „Function“ přejdete do menu nastavování funkce „Sleep“ s blikajícím symbolem , pokud poté stisknete tlačítko „Enter/Cancel“ potvrdíte zrušení této funkce a symbol  zmizí z displeje.

Viz Obr. 14 Jak nastavit funkci „Sleep“.

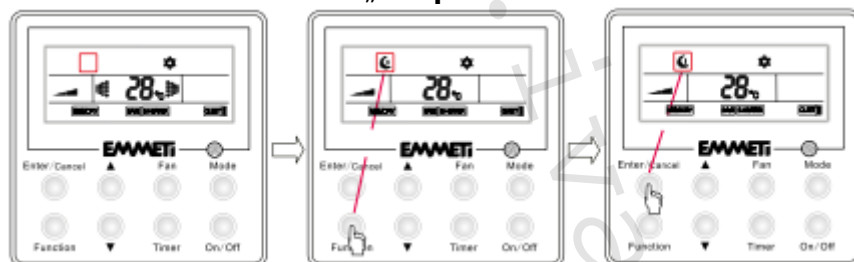

Obr. 14

Když není funkce „Sleep“ aktivována.

Stiskem tlačítka „Function“ přejdete do menu nastavení.

Ke spuštění funkce „Sleep“ stiskněte tlačítko „Enter/Cancel“.

Viz Obr. 15: Jak deaktivovat funkci „Sleep“.

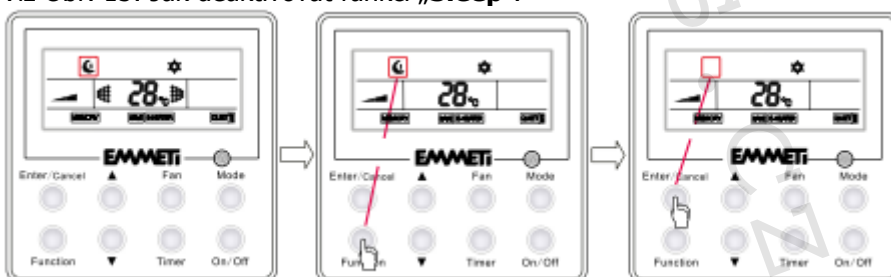

Obr. 15

Když je funkce „Sleep“ aktivována.

Stiskem tlačítka „Function“ přejdete do menu nastavení.

K vypnutí funkce „Sleep“ stiskněte tlačítko „Enter/Cancel“.

POZNÁMKA:

- 1) Po obnovení napájení po výpadku proudu je výchozí nastavení pro funkci „Sleep“ vypnuto „Off“.
- 2) Tato funkce není dostupná v režimu větrání „Fan“.

7.8 Funkce TURBO

Jedná se o funkci posílení výkonu jednotky, tak aby bylo nastavené teploty dosaženo rychleji pomocí zvýšení otáček ventilátoru na vysokou rychlost, a to v režimech „Chlazení“ a „Vytápění“.

Jak aktivovat funkci „Turbo“:

V režimu chlazení „COOL“ nebo vytápění „HEAT“, když je funkce „Turbo“ vypnuta „Off“, stiskněte tlačítko „Function“ a přejděte do menu nastavení funkce „Turbo“ signalizované blikajícím nápisem **TURBO**, poté stiskněte tlačítko „Enter/Cancel“ pro potvrzení zvolené funkce a symbol přestane blikat.

Jak deaktivovat funkci „Turbo“:

Když je jednotka spuštěna „On“ a funkce „Turbo“ je aktivována (nápis **TURBO** svítí na displeji), stiskněte tlačítko „Function“, čímž přejdete do menu nastavení funkce „Turbo“ (symbol **TURBO** začne blikat), poté stiskněte tlačítko „Enter/Cancel“ pro potvrzení zrušení této funkce (symbol **TURBO** zmizí z displeje).

Viz Obr. 16 Jak aktivovat funkci „Turbo“.

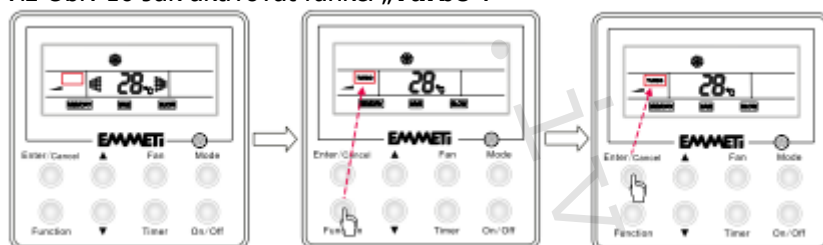

Obr. 16

Když není funkce „Turbo“ aktivována.

Stiskem tlačítka „Function“ přejdete do menu nastavení.

Ke spuštění funkce „Turbo“ stiskněte tlačítko „Enter/Cancel“.

Viz Obr. 17 Jak deaktivovat funkci „Turbo“.

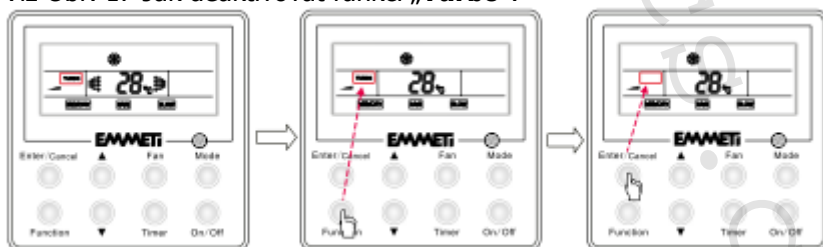

Obr. 17

Když je funkce „Turbo“ aktivována.

Stiskem tlačítka „Function“ přejdete do menu nastavení.

K vypnutí funkce „Turbo“ stiskněte tlačítko „Enter/Cancel“.

⚠ POZNÁMKA:

- 1) Funkce „Turbo“ je při obnovení napájení po výpadku proudu vypnuta.
- 2) V režimech Odvlhčování „DRY“ a Větrání „FAN“ není funkce „Turbo“ dostupná a symbol **TURBO** se na displeji neobjeví.
- 3) Funkce „Turbo“ bude automaticky zrušena, když je aktivován tichý režim „Quiet“.
- 4) Funkce „Turbo“ bude automaticky zrušena, když je změněna rychlost ventilátoru.

7.9 Funkce SAVE

Tato funkce je určena k úspoře energie pomocí omezení rozsahu nastavení teploty v režimech chlazení „COOL“, odvlhčování „DRY“ nebo vytápění „HEAT“.

Rozsah nastavení teploty v režimech chlazení „COOL“ nebo odvlhčování „DRY“ je od nastavené hodnoty až po 30 °C.

Rozsah nastavení teploty v režimu vytápění „HEAT“ je od 16 °C po nastavenou hodnotu.

Jak nastavit funkci „Save“ v režimu chlazení „COOL“:

Když je jednotka spuštěna „On“, stiskněte tlačítko „Function“ a přejděte do menu nastavení funkce „Save“, na displeji začne blikat symbol „SAVE“.

Pomocí tlačítek šipek „▲“ nebo „▼“ nastavte požadovanou teplotu.

Stiskem tlačítka „Enter/Cancel“ aktivujete funkci „Save“.

Jak nastavit funkci „Save“ v režimu vytápění „HEAT“:

Když je jednotka spuštěna „On“, stiskněte tlačítko „Function“ a přejděte do menu nastavení funkce „Save“, na displeji začne blikat symbol „SAVE“.

Stiskněte tlačítko „Mode“ a přepněte menu nastavení pro vytápění.

Pomocí tlačítek šipek „▲“ nebo „▼“ nastavte požadovanou teplotu.

Stiskem tlačítka „Enter/Cancel“ aktivujete funkci „Save“.

Jak deaktivovat funkci „Save“:

Když je funkce „Save“ aktivována (na displeji svítí symbol **SAVE**), stiskněte tlačítko „Function“ pro přechod do menu nastavení této funkce (symbol **SAVE** na displeji začne blikat), poté stiskněte tlačítko „Enter/Cancel“ pro zrušení funkce „Save“ (symbol **SAVE** zmizí z displeje).

Viz Obr. 18 Jak aktivovat funkci „Save“.

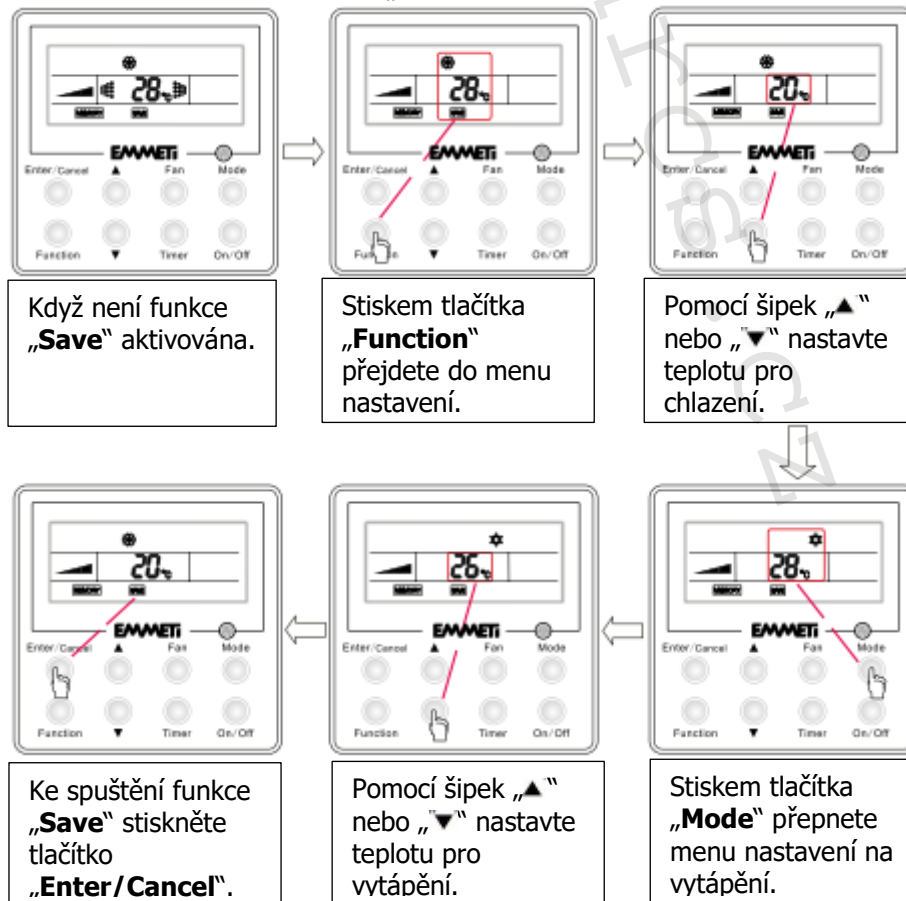

Obr. 18

Viz Obr. 19 Jak deaktivovat funkci „Save“.

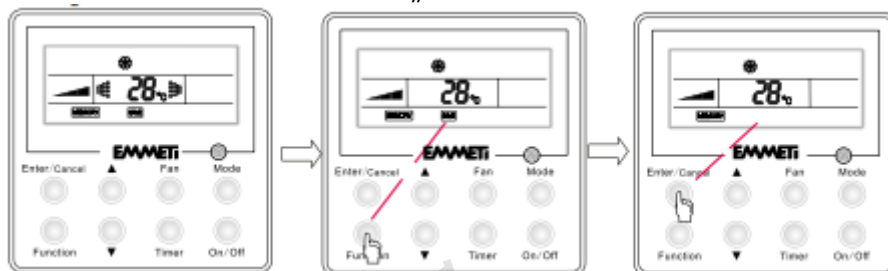

Obr. 19

Když je funkce „**Save**“ aktivována.

Stiskem tlačítka „**Function**“ přejdete do menu nastavení.

K vypnutí funkce „**Save**“ stiskněte tlačítko „**Enter/Cancel**“.

⚠ POZNÁMKA:

- 1) Funkce „**Sleep**“ bude deaktivována, když je spuštěna funkce „**Save**“.
- 2) Funkce „**Save**“ zůstane uložena v paměti i po obnovení napájení po výpadku proudu.
- 3) Počáteční spodní teplotní limit v úsporném „**Save**“ chladicím režimu je 16 °C a počáteční horní teplotní limit v úsporném „**Save**“ režimu vytápění je 30 °C.
- 4) Když je aktivována funkce „**Save**“ a nastavená teplota je vyšší než odpovídající teplotní limit pro úsporu energie, pak se tato nastavená teplota nuceně změní na tento teplotní limit.

7.10 Funkce E-heater (není dostupná)

V režimu vytápění „HEAT“ může být tepelná účinnost značně vylepšena aktivací přídatného elektrického ohřevu.

Jak aktivovat funkci „E-heater“:

V režimu vytápění „HEAT“, stiskněte tlačítko „Function“ a přejděte do menu nastavení s blikajícím symbolem „EHEATER“, poté stiskněte tlačítko „Enter/Cancel“ pro potvrzení, symbol přestane blikat.

Jak deaktivovat funkci „E-heater“:

Když je funkce „E-heater“ aktivní (na displeji svítí symbol EHEATER), stiskněte tlačítko „Function“ pro přechod do menu nastavení této funkce (symbol EHEATER na displeji začne blikat), poté stiskněte tlačítko „Enter/Cancel“ pro zrušení funkce „E-heater“ (symbol EHEATER zmizí z displeje).

Viz Obr. 20 Jak aktivovat funkci „E-heater“.

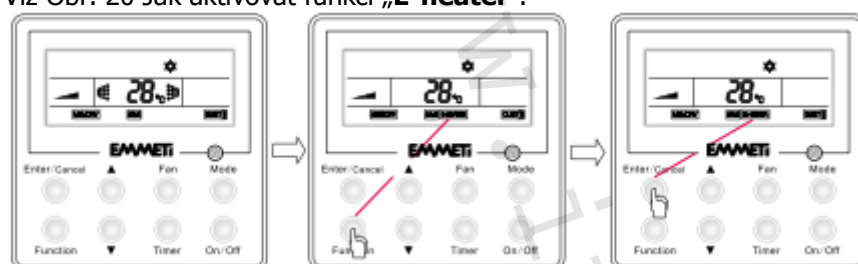

Obr. 20

Když není funkce „E-heater“ aktivována.

Stiskem tlačítka „Function“ přejdete do menu nastavení.

Ke spuštění funkce „E-heater“ stiskněte tlačítko „Enter/Cancel“.

Viz Obr. 21 Jak zrušit funkci přídatného ohřevu „E-heater“.

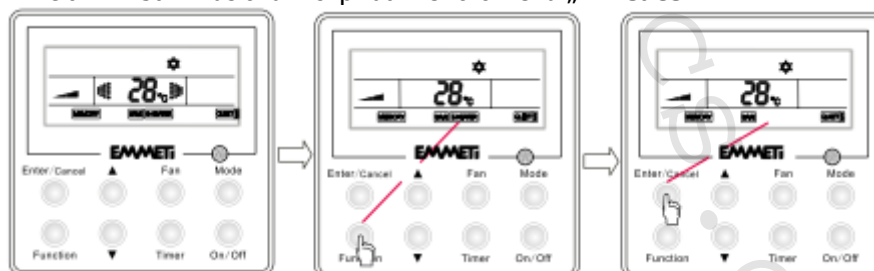

Obr. 21

Když je funkce „E-heater“ aktivována.

Stiskem tlačítka „Function“ přejdete do menu nastavení.

Ke zrušení funkce „E-heater“ stiskněte tlačítko „Enter/Cancel“.

⚠ POZNÁMKA:

Funkce „E-heater“ je nedostupná v režimech chlazení „Cool“, odvlhčování „Dry“, nebo větrání „Fan“ a symbol „EHEATER“ nebude na LCD displeji v těchto režimech zobrazen.

Když je jednotka přepnuta na režim vytápění „Heat“, výchozí stav funkce „E-heater“ je spuštěn „On“.

7.11 Funkce BLOW

Funkce „**BLOW**“ je určena k vysušení vlhkosti uvnitř výparníku, poté co je jednotka vypnuta, aby se zde zabránilo růstu plísní.

Jak aktivovat funkci „**Blow**“:

V režimu chlazení „**Cool**“ a odvlhčování „**Dry**“, když není funkce „**Blow**“ aktivní, stiskněte tlačítko „**Function**“ a přejděte do menu nastavení s blikajícím symbolem „**BLOW**“, poté stiskněte tlačítko „**Enter/Cancel**“ pro potvrzení a symbol „**BLOW**“ zůstane rozsvícen na displeji.

Jak zrušit funkci „**Blow**“:

Když je jednotka spuštěna „**On**“ a funkce „**Blow**“ je aktivní (symbol „**BLOW**“ svítí na displeji), stiskněte tlačítko „**Function**“ pro přechod do menu nastavení této funkce (symbol „**BLOW**“ na displeji začne blikat), poté stiskněte tlačítko „**Enter/Cancel**“ pro zrušení funkce „**Blow**“ (symbol „**BLOW**“ zmizí z displeje).

Viz Obr. 22 Jak aktivovat funkci vysoušení výparníku „**Blow**“.

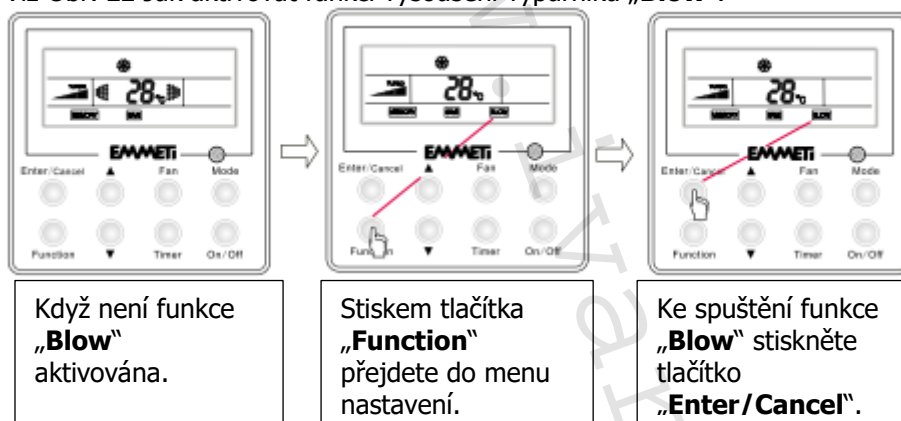

Obr. 22

Viz Obr. 23 Jak zrušit funkci „**Blow**“.

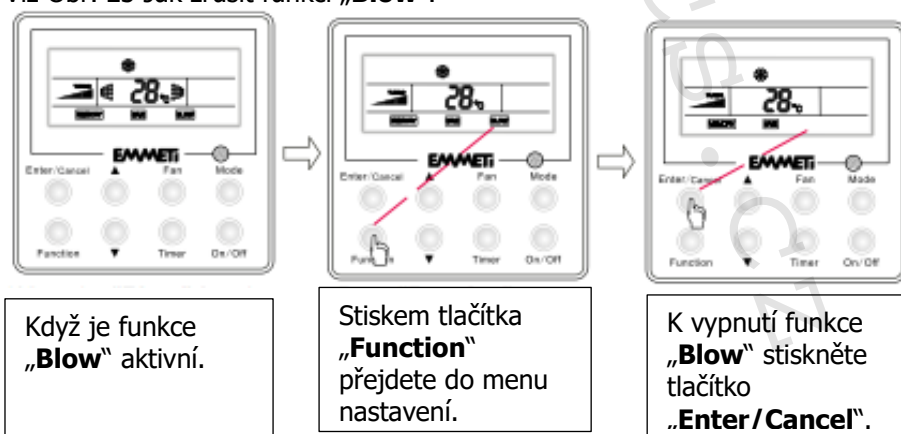

Obr. 23

7.12 Tichý režim QUIET

Pro tuto funkci jsou k dispozici dvě volby: tichý režim „**Quiet**“ a automatický tichý režim „**Auto Quiet**“.

Jak aktivovat funkci „**Quiet**“ / „**Auto Quiet**“:

Stiskněte tlačítko „**Function**“ a přejděte do menu nastavení s blikajícím symbolem „**QUIET**“ nebo „**QUIET**“, poté pomocí tlačítek šipek „**▲**“ nebo „**▼**“ můžete přepínat mezi režimy tichý „**QUIET**“ a automatický tichý režim „**QUIET**“, svou volbu potvrďte stiskem tlačítka „**Enter/Cancel**“.

Jak deaktivovat funkci „**Quiet**“ / „**Auto Quiet**“:

Když je funkce „**Quiet**“ / „**Auto Quiet**“ aktivní (symboly „**QUIET**“ nebo „**QUIET**“ svítí na displeji), stiskněte tlačítko „**Function**“ a přejděte do menu nastavení s blikajícím symbolem „**QUIET**“ nebo „**QUIET**“, poté požadovanou funkci zrušte stiskem tlačítka „**Enter/Cancel**“ (symbol „**QUIET**“ nebo „**QUIET**“ zmizí z displeje).

Viz Obr. 24 Jak aktivovat funkci „**Quiet**“ / „**Auto Quiet**“.

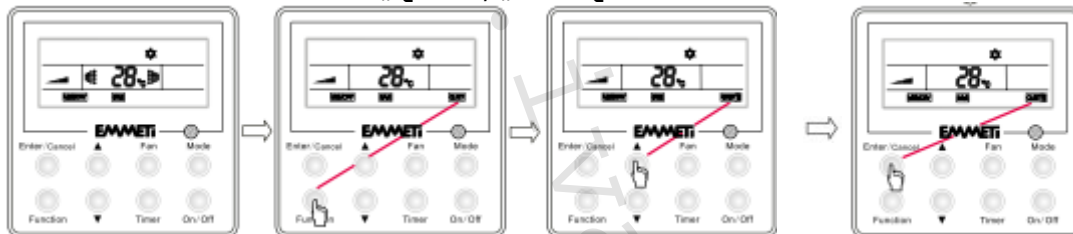

Obr. 24

Když není funkce „**Quiet**“ / „**Auto Quiet**“ aktivní.

Stiskem tlačítka „**Function**“ přejdete do menu nastavení.

Pomocí šipek „**▲**“ nebo „**▼**“ zvolte „**Quiet**“ nebo „**Auto Quiet**“.

Ke spuštění dané funkce stiskněte tlačítko „**Enter/Cancel**“.

Viz Obr. 25 Jak zrušit funkci „**Quiet**“ / „**Auto Quiet**“

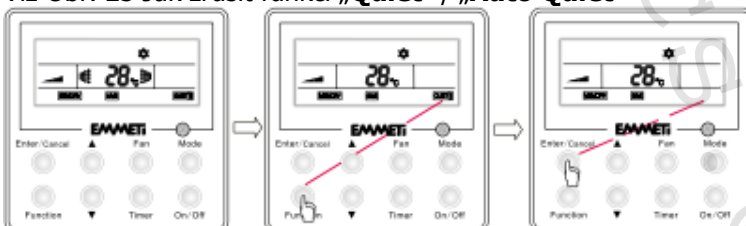

Obr. 25

Když je funkce „**Quiet**“ / „**Auto Quiet**“ aktivní.

Stiskem tlačítka „**Function**“ přejdete do menu nastavení.

Ke zrušení dané funkce stiskněte tlačítko „**Enter/Cancel**“.

⚠ POZNÁMKA:

- 1) Když je aktivní funkce „**Quiet**“, není možné měnit rychlost otáček ventilátoru.
- 2) Když je aktivní funkce „**Auto Quiet**“, jednotka přejde do tichého režimu „**Quiet**“ na základě skutečné pokojové teploty a teploty nastavené uživatelem. V tomto případě lze rychlost otáček ventilátoru měnit.
- 3) V režimu „**Auto Quiet**“ lze pouze snižovat rychlost ventilátoru. Funkce „**Quiet**“ je automaticky zrušena, pokud je manuálně změněna rychlost ventilátoru.
- 4) Funkce „**Quiet**“ není dostupná v režimech větrání „**Fan**“ a odvlhčování „**Dry**“. Výchozí stav této funkce po obnovení napájení je vypnuto „**Off**“.
- 5) Když je spuštěna funkce „**Quiet**“, bude automaticky deaktivována funkce „**Turbo**“.

7.13 Ladění pro odstranění chyb

Když je jednotka vypnuta „Off“, podržte současně stisknutá tlačítka „Function“ a „Timer“ po dobu pěti sekund, čímž vyvoláte menu ladění, poté stiskněte tlačítka „Mode“ k volbě požadovaného podmenu a pomocí tlačítek šipek „▲“ nebo „▼“ nastavte daný parametr.

7.13.1 Čidlo pokojové teploty

V režimu ladění stiskněte tlačítka „Mode“ a nastavte displej v oblasti zobrazení teploty na „00“, poté pomocí tlačítek šipek „▲“ nebo „▼“ změňte nastavení v oblasti zobrazení časovače, pro které máte tyto tři možnosti:

- Vnitřní pokojová teplota je teplota vracejícího se vzduchu (zobrazeno „01“).
- Vnitřní pokojová teplota je teplota naměřená tímto LCD ovl. panelem (zobrazeno „02“).
- Čidlo teploty vracejícího se vzduchu je zvoleno pro režimy chlazení „Cool“, odvlhčování „Dry“ nebo větrání „Fan“. Zatímco teplota naměřená čidlem uvnitř tohoto LCD ovl. panelu je zvolena pro režim vytápění „Heat“. (zobrazeno „03“).

7.13.2 Funkce Anti Cold / Hot Air

V režimu ladění stiskněte tlačítka „Mode“ a přepněte displej v oblasti zobrazení teploty na „03“, poté se pomocí tlačítek šipek „▲“ nebo „▼“ přesuňte do oblasti nastavení časovače. Zde máte dvě možnosti volby:

- „01“ signalizující, že jednotka je nastavena s funkcemi anti cold/hot air, nebo
- „02“ což signalizuje, že jednotka je nastavena bez funkcí anti cold/hot air.

K uložení nastavení a opuštění menu nastavení stiskněte tlačítka „Enter/Cancel“; jinak pokud nebude po dobu 20 sekund od poslední operace stisknuto žádné tlačítka, systém opustí menu tohoto nastavení a vrátí se zpět k normálnímu „Off“ stavu, aniž by uložil aktuální nastavení.

7.14 Další funkce

7.14.1 Zámek

Funkce zámek se používá k uzamčení klávesnice, takže poté při stisku tlačítek nebude docházet k žádné odezvě. Zámek lze aktivovat, jak při spuštění „On“ jednotky, tak při vypnutí „Off“ stavu, když podržíte současně stisknutá tlačítka šipek „▲“ a „▼“ po dobu pěti sekund, čímž aktivujete funkci zámku a na displeji se objeví symbol „“. Opětovným podržením tlačítek šipek „▲“ a „▼“ po dobu 5 sekund zámek opět zrušíte.

Funkce „zámku“ bude uložena v paměti i po opětovném obnovení napájení po výpadku proudu.

7.14.2 Paměť Memory



Když je aktivována funkce paměti „Memory“ pro tento LCD ovl. panel, jednotka se vrátí k předchozímu stavu poté, co je opět spuštěna; jinak jednotka přejde do stavu vypnuto „Off“ při obnovení napájení.

Jak se přepnout do funkce „Memory“: Když je jednotka vypnuta „Off“, podržte současně stisknutá tlačítka „Mode“ a „▲“ po dobu pěti sekund ke spuštění / zrušení funkce „Memory“. Jakmile je tato funkce aktivována, na LCD displeji se objeví příslušný symbol.

Poznámka: Prosím neodpojujte napájení ještě dalších pět sekund po změně nastavení, jinak hrozí, že obsah nebude uložen.

7.14.3 Řízení kartou

Když je aktivní řízení pomocí karty, jednotka bude pracovat pouze s vloženou kartou a bude vypnuta poté, co je karta vytažena. Když je tato karta vytažena, jednotka se vypne a na displeji se objeví

symbol „“; když je karta vložena znovu, symbol „“ zmizí z displeje a jednotka se vrátí k předchozímu provoznímu stavu.

Pokud je aktivní funkce paměti „Memory“, tak když je LCD termostat připojen znovu k napájení, a jednotka má vloženou kartu, vrátí se k předchozímu provoznímu stavu, zatímco pokud je karta vytažena, jednotka se vypne „Off“.

POZNÁMKA:

- Ať už je karta vložena či nikoliv, je stále možné dálkové monitorování systému.
- Zobrazený symbol „“ signalizuje, že jednotka nemůže být řízena pomocí tlačítek.

7.14.4 Přepínání mezi stupni Celsia a Fahrenheita

Když je jednotka vypnuta „Off“ je možné přepínat mezi stupnicí Celsia a stupnicí Fahrenheita podržením stisknutých tlačítek „Mode“ a „▼“ po dobu pěti sekund.

7.14.5 Vzdálené řízení (není dostupné)

Za předpokladu, že jsou všechny funkce, nebo funkce „On/Off“, režimu „Mode“, teploty „Temperature“ nebo úsporného režimu „Save“ řízeny dálkově, stisk jakéhokoliv tlačítka bude neúčinný, pouze se rozblíká příslušný symbol. Pokud je např. dálkově řízen provozní režim „Mode“, bude pokus o přepnutí aktuálního režimu chlazení „Cool“ na režim vytápění „Heat“ neúspěšný.

9) Zobrazení chyb:

Když se objeví nějaká chyba systému, na displeji bude v oblasti zobrazení teploty zobrazen chybový kód. Pokud dojde současně k několika chybám, jejich kódy budou zobrazovány opakovaně po sobě. Jakmile se objeví nějaká chyba, prosím vypněte jednotku a kontaktujte servisního technika. Viz Obr. 26 Příklad zobrazení chyby komunikace.

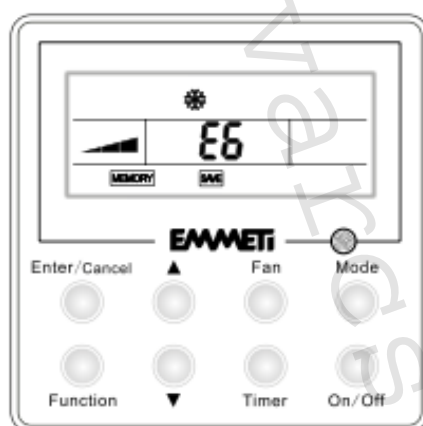

Obr. 26

Seznam chybových kódů:

Chybový kód	Popis chyby
E0	Alarm vodního čerpadla.
E6	Chyba komunikace.
E9	Ochrana proti přetečení vody.
F0	Chyba čidla vnitřní pokojové teploty nebo čidla vracejícího se vzduchu.
F1	Chyba teplotního čidla výparníku.
F5	Chyba teplotního čidla LCD termostatu.
EH	Chyba přídavného elektrického ohřevu.
C5	Chyba propojky (jumperu).
H6	Chyba PG motoru.
er	Chyba proporcionálního ventilu vody.
en	Chyba ON/OFF ventilu vody.
E8	Přetížení ventilátoru nebo chyba výpadku/prohození fáze.

10) Instalace a elektrické zapojení LCD termostatu:

9.1 Předběžná opatření

Pro správnou instalaci je nutné mít na paměti, že LCD ovládací panel:

- Musí být instalován na vnitřní stěně (pokud možno ne na obvodové zdi budovy), kterou nejsou vedena žádná potrubí (studená či teplá).
- Musí být při instalaci na stěnu umístěn do výšky přibližně 1,5 m nad zemí.
- Nesmí být instalován v blízkosti dveří, oken, kuchyňských spotřebičů, radiátorů, fancoilů nebo obecně poblíž jakýchkoliv zařízení, která mohou narušit správné měření teploty.
- Musí být instalován s ohledem na maximální délku připojovacího kabelu.

9.2 Propojovací kabel

Tento LCD ovládací panel je již vybaven propojovacím kabelem. Vzdálenost komunikace mezi hlavní deskou a těmito LCD vodičovými panely může dosahovat **maximálně 8 metrů**.

Jakékoliv vedení k tomuto propojovacímu kabelu musí být vedeno odděleně od napájecích kabelů.

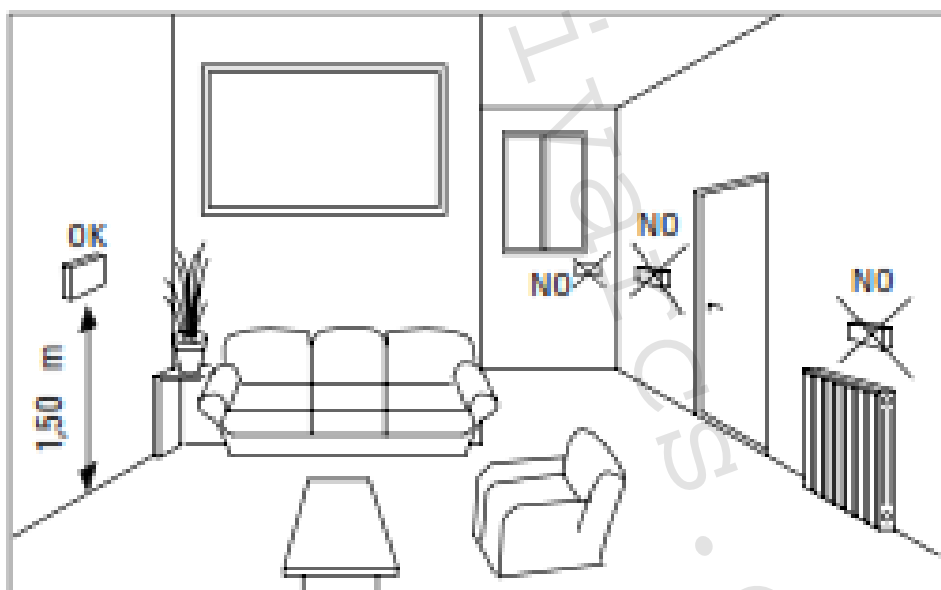

Pozor!

Před započítím jakýchkoliv prací na vnitřních částech jednotky, je nejprve nutné odpojit zařízení od napájení.

- 1) Otevřete kryt elektrického panelu vnitřní jednotky.
- 2) Vložte propojovací kabel do kabelové průchodky.
- 3) Připojte tento kabel ke konektoru CN 1 (COM Manual) na hlavní desce.
- 4) Upevněte kabel pomocí kabelové průchodky.

9.3 Montáž

- 1) Oddělte základnu od těla LCD ovládacího panelu (viz Obr. 1).
- 2) Vytáhněte komunikační kabel z nástěnné montážní krabice a ved'te je skrz obdélníkový otvor v základně tohoto ovládacího panelu. Poté upevněte základnu k montážní krabici pomocí dvou šroubů M4x25 (viz Obr. 2).
- 3) Připojte propojovací kabel ke konektoru na LCD panelu (viz Obr. 3).
- 4) Znovu nasad'te tělo LCD panelu do základny, jak ukazuje Obr. 4.

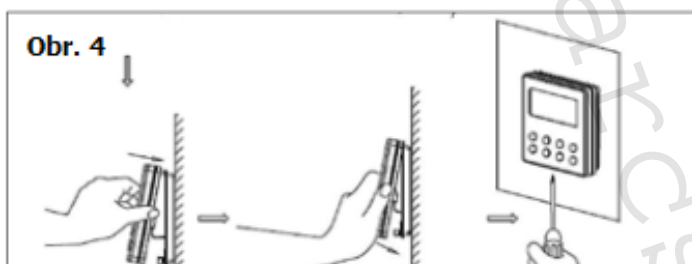
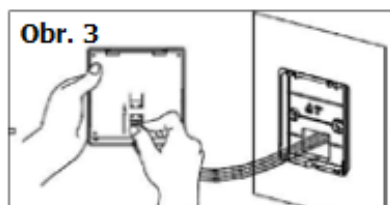
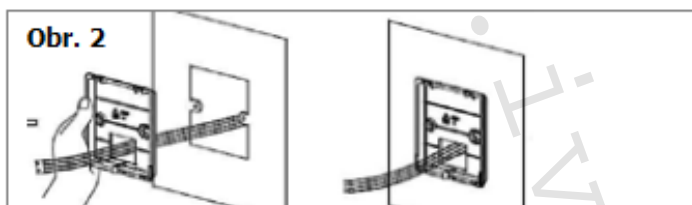
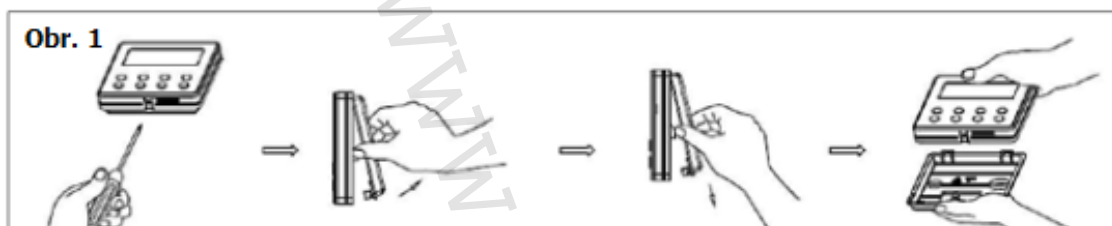

Rozměry

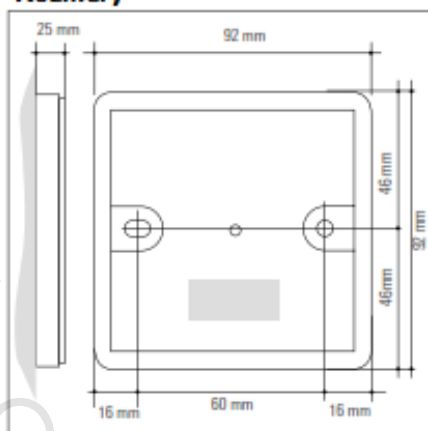

- 1 LCD ovládací panel
- 2 Elektronická karta
- 3 Připojovací kabel (8 m)

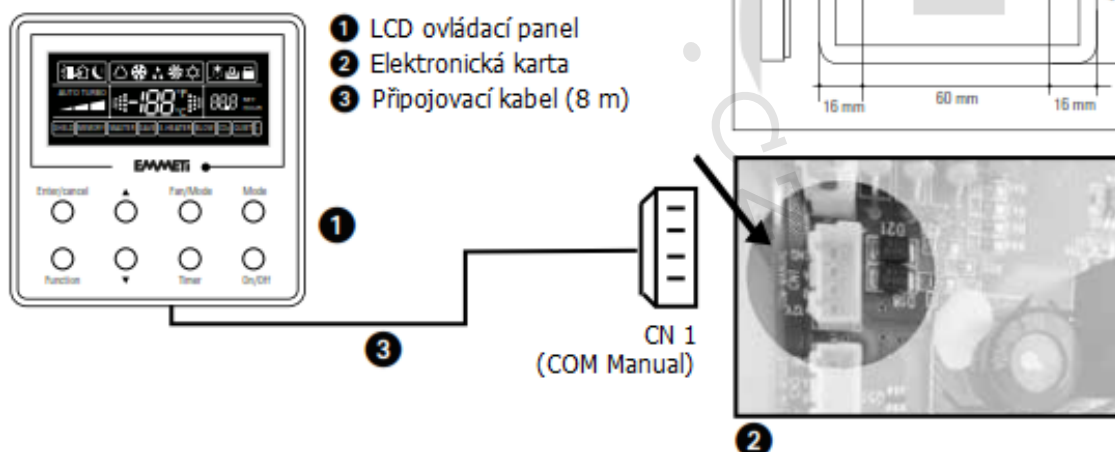

11) Upozornění:

Společnost IVAR CS spol. s r.o. si vyhrazuje právo provádět v jakémkoliv momentu a bez předchozího upozornění změny technického nebo obchodního charakteru u výrobků uvedených v tomto návodu.

Vzhledem k dalšímu vývoji výrobků si vyhrazujeme právo provádět technické změny nebo vylepšení bez oznámení, odchylky mezi vyobrazeními výrobků jsou možné.

Informace uvedené v tomto technickém sdělení nezbavují uživatele povinnosti dodržovat platné normativy a platné technické předpisy.

Dokument je chráněn autorským právem. Takto založená práva, zvláště práva překladu, rozhlasového vysílání, reprodukce fotomechanikou, nebo podobnou cestou a uložení v zařízení na zpracování dat zůstávají vyhrazena.

Za tiskové chyby nebo chybné údaje nepřebíráme žádnou zodpovědnost.



LIKVIDACE ELEKTRICKÝCH A ELEKTRONICKÝCH ZAŘÍZENÍ
se řídí zákonem o výrobcích s ukončenou životností č. 542/2020 Sb.
Tento symbol označuje, že s výrobkem nemá být nakládáno jako s domovním odpadem.
Výrobek by měl být předán na sběrné místo, určené pro takováto elektrická zařízení.

Tento návod byl přeložen z originálu č. 990026440 Rev. 0 - 03.2017.