





KOMPLETNÍ NÁVOD K INSTALACI A POUŽITÍ



IVAR.WITIME WALL

Týdenní programovatelný Wi-Fi termostat

OBSAH

SCHÉMA ZAPOJENÍ	5
PÁROVÁNÍ PROGRAMOVATELNÉHO TERMOSTATU S APLIKACÍ	6
PROGRAMOVATELNÝ TERMOSTAT NESPÁROVANÝ S TERMOSTATEM	6
Příslušenství SwitchON	6
PROVOZ	6
REŽIMY ZOBRAZENÍ DISPLEJE	6
SPUŠTĚNÍ	7
PROVOZNÍ LOGIKA	7
NASTAVENÍ REŽIMU VYTÁPĚNÍ/CHLAZENÍ	7
REŽIM REGULACE POKOJOVÉ TEPLoty	7
Program 	8
Dočasný manuální režim 	8
Manuální režim 	8
Ochrana proti zamrznutí 	8
OFF	8
NASTAVENÍ TEPLoty PRO MANUÁLNÍ REŽIMY	8
BOOST - vyšší výkon	8
VYPNUTÍ	8
ZÁMEK TLAČÍTEK ŠIPEK	9
FUNKCE OCHRANY PROTI ZAMRZNUTÍ	9
DÁLKOVÝ SNÍMAČ TEPLoty	9
MODBUS	9
PARAMETRY NASTAVENÍ	10
P01 ANTI FROST (Ochrana proti zamrznutí)	10
P02 OFFSET (Kompenzace teploty naměřené vnitřním snímačem nebo dálkovým snímačem, pokud je připojen)	10
P03 HYST (nastavení hystereze)	10
P04 PROP BAND (Proporcionální pásmo)*	11
P05 INTEGR TIME (Doba integrace)*	11
P06 TMIN HEAT (Minimální teplota vytápění)	11
P07 TMAX HEAT (Maximální teplota vytápění)	11
P08 TMIN COOL (Minimální teplota chlazení)	12
P09 TMAX COOL (Maximální teplota chlazení)	12
P10 REMOTE CONFIG (Nastavení vzdáleného řízení)	12
R01 REMOTE LIST (seznam externích zařízení)	12
R02 SEARCH REMOTE (Vyhledat vzdálené zařízení)	13
R03 REMOTE RELAY (externí relé)	13
P11 MODBUS ID (MODBUS® ID nastavení)	13
P12 WI-FI CONFIG (Nastavení Wi-Fi připojení)	14
P13 RESET FACT DEFS (Resetuje programovatelný termostat zpět na výchozí nastavení z výroby)	14
P14: INFO SERVICE (Zobrazení informací o programovatelném termostatu)	14
TECHNICKÉ CHARAKTERISTIKY	15
KLASIFIKACE DLE NAŘÍZENÍ: 2013.811.CE	15
ROZMĚRY	16
ZÁRUKA	16

WWW.IVARCS.CZ

SCHÉMA ZAPOJENÍ

Týdenní programovatelný termostat Witime může být napájen napájecím napětím 85..264 V \sim 50..60 Hz. Napájecí svorky L a N napájí programovatelný termostat napětím 85..264 V \sim a musejí být propojeny nulovým vodičem ke svorce N. Svorky 1, 2 a 3 jsou beznapěťové kontakty typu SPDT reléového výstupu.

Obrázek 1 ukazuje způsob připojení programovatelného termostatu ke kotli. Kotel bude sepnut, když programovatelný termostat přiřazený k výstupu odešle požadavek na vytápění (režim vytápění).

Na obrázku 2 je zobrazeno, jak připojit akční člen (např. čerpadlo), které je napájeno, když je tento výstup aktivní, tedy když programovatelný termostat požaduje teplo (vytápění) pomocí reléové svorky NA.

Postupujte dle schémat el. zapojení na obr. 1, nebo 2.

Pokud systém vyžaduje instalaci externího (dálkového) snímače, je nutné použít snímač typu NTC s hodnotou odporu 10 k Ω při 25 $^{\circ}$ C (kód příslušenství je STD 01) a připojit ho ke svorkám 6 a 7. Pokud si nejste jisti typem snímače, který má být připojen, kontaktujte technické oddělení výrobce nebo dodavatele termostatu.

Zařízení může být připojeno k nadřazené ovládací jednotce pro automatizaci budov, se kterou bude termostat komunikovat přes RS485 bus s MODBUS[®] RTU protokolem. RS485 bus je k dispozici na svorkách 9 (A) a 8 (B).

Signály přiřazené k portu RS485 jsou opatřeny dvojitou izolací pro oddělení od napájecích svorek L a N a svorek reléových výstupů 1, 2 a 3, jak je zobrazeno ve schématech na Obr. 1 a 2. Pokud je zařízení napájeno vyšším napětím než 250 V \sim , linka RS485 již není dvojitě izolována od napájecího vedení. V tomto případě by měl projektant při návrhu systému zvážit přidání zařízení RS485 s izolací vstupu, aby byla zajištěna bezpečnost provozu zařízení.

Je bezpodmínečně nutné svázat skupiny vodičů do kabelových svazků, aby zůstaly odděleny napájecí vodiče a vodiče akčních členů od komunikačních vodičů bus, a bylo tak zamezeno náhodnému odpojení, které by mohlo narušit elektrickou izolaci.

Více informací o provozním režimu a komunikačním protokolu získáte u místního dodavatele.



UPOZORNĚNÍ

- Aby mohl termostat řádně provádět regulaci pokojové teploty, je nutné jej instalovat v dostatečné vzdálenosti od zdrojů tepla, průvanu či chladných zdí (tepelné mosty). Pokud je instalován a připojen externí (dálkový) snímač, platí toto pravidlo pro snímač, a nikoliv pro termostat.
- Pokud akční člen řízený tímto programovatelným termostatem pracuje s napájecím napětím ze sítě, je nutné, aby bylo jeho připojení provedeno prostřednictvím vícepólového spínače v souladu s platnými bezpečnostními předpisy a s rozstupem kontaktů minimálně 3 mm na každém pólu.
- Instalace a elektrická připojení tohoto zařízení musí být provedena kvalifikovaným personálem a v souladu s platnými nařízeními a normami.
- Před započítím el. připojení je vždy nejprve nutné odpojit zařízení od napájení.

Elektrické připojení provedte dle příslušného schématu el. zapojení.

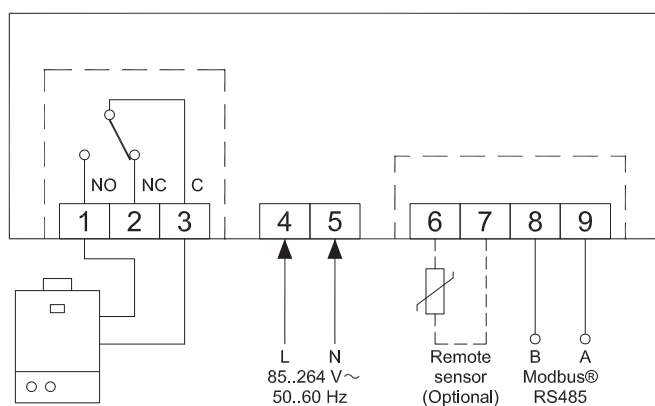

Obr. 1

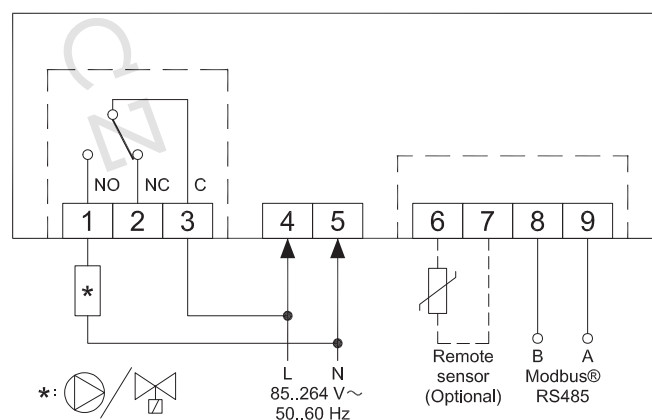

Obr. 2

PÁROVÁNÍ PROGRAMOVATELNÉHO TERMOSTATU S APLIKACÍ

Po dokončení kroků popsaných v kapitole "INSTALACE" v rychloříčce můžete pokračovat k připojení a nastavení zařízení krok za krokem dle instrukcí a video průvodce v aplikaci Seitron Smart.

Propojení zařízení s aplikací a Wi-Fi sítí:

Když je zařízení Witime wall spárováno s aplikací a připojeno k síti Wi-Fi, displej na několik sekund zobrazí symbol "📶"; nyní je zařízení připojeno a může být vzdáleně ovládáno v aplikaci.

UPOZORNĚNÍ

- Může trvat až několik minut, než se Witime termostat objeví na obrazovce aplikace.
- Ověřte si správné připojení k Wi-Fi síti:
Na hlavní obrazovce programovatelného termostatu již spárovaného s aplikací a připojeného k Wi-Fi síti se objeví symbol "📶" (pouze v režimu plného zobrazení). Jednotlivé dílky tohoto symbolu jsou zobrazeny dle kvality dostupného Wi-Fi signálu.

PROGRAMOVATELNÝ TERMOSTAT NESPÁROVANÝ S TERMOSTATEM

Po dokončení kroků popsaných v kapitole "INSTALACE" rychloříčce můžete použít programovatelný termostat, aniž byste jej spárovali s aplikací Seitron Smart, postupujte následovně:

- Když displej zobrazí obrazovku s párováním označenou symbolem "⚙️" a textem "PAIRING" (párování), podržte stisknuté tlačítko "🔌" po dobu 5 sekund; text pro párování "PAIRING" se změní na "SKIP" (přeskočit) a displej se poté přepne na minimální zobrazení displeje.

UPOZORNĚNÍ

- Když není termostat Witime wall spárován s aplikací, jsou jediné dostupné režimy regulace pokojové teploty, manuální režim a ochrana proti zamrznutí.
- Pokud je zvolen "temporary manual" (dočasný manuální) režim, programovatelný termostat bude provádět nastavení teploty stejným způsobem jako v "permanent manual" (trvalém manuálním) režimu.
- Pokud je zvolen ovládací režim "Program" nebude provádět žádné nastavení pokojové teploty.

Příslušenství SwitchON

Programovatelný termostat Witime wall může být použit s duálním reléovým spínačem SwitchON, který je vybaven dvěma relé. To může aktivovat dva akční členy současně, aniž by byla vyřazena možnost použití relé na programovatelném termostatu.

Aby bylo možné spárovat termostat Witime wall se spínačem SwitchON je nutné postupovat dle kroků popsaných v sekci NASTAVENÍ PARAMETRŮ => P10 VZDÁLENÉ NAST.

PROVOZ

REŽIMY ZOBRAZENÍ DISPLEJE

Witime wall má dva režimy zobrazení displeje:

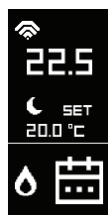







MINIMÁLNÍ nebo KOMPLETNÍ

Pro přepínání mezi těmito režimy stačí podržet stisknuté tlačítko "🔌", až se na displeji objeví nová obrazovka.

MINIMÁLNÍ ZOBRAZENÍ















“Minimální” zobrazení displeje Witime wall ukazuje následující parametry:

- Naměřenou pokojovou teplotu.
- Symboly “” nebo “” v případě, že Witime wall požaduje spustit vytápění nebo chlazení.
- Symbol “” v případě, že byl z aplikace aktivován režim vyššího výkonu Boost.
- Symbol “” v případě chybějícího připojení Wi-Fi sítě.
- Symbol “” v případě problémů s Wi-Fi připojením.

Jedním stiskem tlačítka “” se zobrazí aktuální provozní režim programovatelného termostatu a nastavení požadované teploty (setpoint); po 3 sekundách se termostat vrátí k minimálnímu režimu zobrazení.

KOMPLETNÍ ZOBRAZENÍ

Displej v ‘kompletním režimu zobrazení’ termostatu Witime wall zobrazuje následující parametry:

- Symbol “” signalizuje existující Wi-Fi připojení a intenzitu Wi-Fi signálu.
- Symbol “” v případě chybějícího připojení Wi-Fi sítě.
- Symbol “” v případě problémů s Wi-Fi připojením.
- Symbol “” signalizuje probíhající párování mezi termostatem Witime wall a přijímačem SwitchON.
- Symbol “” v případě chybějícího párování s rádiovým přijímačem SwitchON.
- Naměřená pokojová teplota.
- Režim ovládání (Úsporný Ekonomy “” a režim Komfort “”) a hodnotu nastavení teploty (SET).
- Symboly “” nebo “” v případě, že Witime wall vyžaduje sepnutí vytápění nebo chlazení.
- Symbol “” v případě, že byl z aplikace aktivován režim vyššího výkonu Boost.
- Provozní režim: Program “”, Dočasný manuální “”, Trvalý manuální “”, Ochrana proti zamrznutí “” nebo “OFF” (vypnuto).

SPUŠTĚNÍ

- Spárujte programovatelný termostat s aplikací dle kroků popsanych v sekci “PÁROVÁNÍ PROGRAMOVATELNÉHO TERMOSTATU S APLIKACÍ.”
- Nastavte provozní režim programovatelného termostatu na VYTÁPĚNÍ (výchozí nastavení) nebo Chlazení.



PROVOZNÍ LOGIKA

V režimu “vytápění”, když je teplota naměřená vnitřním snímačem (nebo případně externím dálkovým snímačem, pokud je připojen) nižší než nastavená teplota (programem nebo manuálně), Witime wall aktivuje relé k sepnutí kotle a na displeji je zobrazen symbol “”.

V režimu “chlazení”, když je teplota naměřená vnitřním snímačem (nebo případně externím dálkovým snímačem, pokud je připojen) vyšší než nastavená teplota (programem nebo manuálně), Witime wall aktivuje relé k sepnutí chlazení a displej zobrazí symbol “”.





NASTAVENÍ REŽIMU VYTÁPĚNÍ/CHLAZENÍ

Regulační režim z vytápění na chlazení a naopak můžete přepínat následovně:



1. Z hlavního zobrazení (minimální nebo kompletní zobrazení) podržte současně stisknutá tlačítka “” a “”, až se na displeji objeví “COOL” pro chlazení nebo “HEAT” pro vytápění.
2. Nyní tlačítka uvolněte; programovatelný termostat bude nastaven na zvolený provozní režim v souladu s textem zobrazeným na displeji (COOL = chlazení, HEAT = vytápění).

REŽIM REGULACE POKOJOVÉ TEPLoty

Stiskněte jednou tlačítko “”, programovatelný termostat Witime wall na chvíli zobrazí aktuální provozní režim (tato funkce je k dispozici pouze u “minimálního” režimu zobrazení displeje).

Dalším stiskem tlačítka “” je možné přepínat provozní režimy termostatu Witime wall a volit mezi 4 různými režimy: => “” (Program) => “” (Dočasný manuální) => “” (Permanentní manuální) => “” (Ochrana proti zamrznutí) nebo “OFF” (vypnuto) =>

Jakmile byl zvolen jeden z těchto režimů, po zhruba 3 sekundách se termostat Witime wall přepne do nového provozního režimu, a pokud je zvolen minimální režim zobrazení displeje, vrátí se na hlavní obrazovku.

V případě, že byl zvolen režim ochrany proti zamrznutí “” nebo vypnuto “OFF”, termostat se po 3 sekundách nevrátí k hlavní obrazovce, ale zobrazí nastavení ochrany proti zamrznutí “” (s nastavenou teplotou ochrany), resp. se vypne.

Program

Termostat Witime wall reguluje pokojovou teplotu dle týdenního programu nastaveného výhradně přes aplikaci Seitron Smart.

Podrobnosti:

- Možné regulační režimy teploty jsou následující:
V režimu vytápění: Off/Ochrana proti zamrznutí, Komfort nebo úsporný Ekonomy.
V režimu chlazení: Off, Komfort nebo úsporný Ekonomy.
- Běžně se v režimu 'Vytápění', když je třeba nastavit noční útlum, nastavuje úsporná teplota Ekonomy na nižší hodnotu, než je nastavena v režimu Komfort. V režimu 'Chlazení' se naopak úsporná teplota Ekonomy nastavuje na vyšší hodnotu, než je teplota režimu Komfort.

Dočasný manuální režim

Termostat Witime wall reguluje pokojovou teplotu dle manuálního nastavení požadované teploty, a to až do půlnoci aktuálního dne, a poté se vrátí do režimu časového 'Programu'.

Nastavení požadované teploty může být změněno prostřednictvím tlačítka "▼" a "▲" na programovatelném termostatu Witime wall a také v aplikaci Seitron Smart.

Manuální režim

Programovatelný termostat Witime wall reguluje pokojovou teplotu dle manuálně provedeného nastavení teploty, trvale nebo až do doby změny režimu přímo na programovatelném termostatu Witime wall nebo pomocí aplikace Seitron Smart.

Nastavení teploty může být změněno prostřednictvím tlačítka "▼" a "▲" přímo na programovatelném termostatu nebo v aplikaci Seitron Smart.

Ochrana proti zamrznutí



Programovatelný termostat Witime wall reguluje pokojovou teplotu dle teploty ochrany proti zamrznutí nastavené v rozšířených parametrech programovatelného termostatu v menu "P01: ANTI FROST".

Ochrana proti zamrznutí  je k dispozici pouze, pokud byl termostat nastaven v režimu vytápění, a pokud je nastavená teplota ochrany proti zamrznutí vyšší než 0.5 °C; jinak displej zobrazí OFF.

OFF

Na displeji je text ' OFF '. Programovatelný termostat Witime wall je vypnut.

NASTAVENÍ TEPLoty PRO MANUÁLNÍ REŽIMY

Stiskem tlačítka "▼" nebo "▲" z hlavní obrazovky přepnete programovatelný termostat do Dočasného manuálního provozního režimu a zobrazíte příslušnou nastavenou teplotu pro manuální režimy (Trvalý manuální  a Dočasný manuální  režim). Opětovným stiskem tlačítek "▲" a "▼" přejdete do nastavení teploty pouze pro manuální režimy.

BOOST - vyšší výkon

Tento režim je dostupný pouze prostřednictvím aplikace Seitron Smart.

Aktivací tohoto režimu si termostat Witime wall vynutí spuštění systému chlazení nebo vytápění (v závislosti na aktivním nastavení) po zvolenou dobu v rozsahu mezi 30, 60 nebo 90 minutami bez ohledu na nastavení teploty. Tato funkce je užitečná, když musíte vytápet nebo chladit obzvláště chladné, resp. teplé prostředí.

VYPNUTÍ

K vypnutí termostatu zvolte provozní režim "OFF" opakovaným stiskem tlačítka "⏻".



UPOZORNĚNÍ





- V případě, že je programovatelný termostat nastaven v režimu vytápění, je pro jeho kompletní vypnutí nutné nastavit také parametr ochrany proti zamrznutí na "OFF" (viz kapitola "ROZŠÍŘENÁ NASTAVENÍ").

ZÁMEK TLAČÍTEK ŠIPEK

K uzamčení / odemčení funkce tlačítek šipek nahoru "▲" a dolů "▼" podržte stisknutá tlačítka "⏻" a "▲" současně po dobu 10 sekund.



UPOZORNĚNÍ

- Když jsou uzamčeny šipky, je možné pouze měnit provozní režim termostatu Witime wall přepínáním mezi 4 dostupnými režimy: =>  =>  =>  =>  nebo "OFF" =>.
- Nebude možné provést změnu nastavení požadované teploty.
- Všechny funkce jsou povoleny při zadávání z aplikace.

FUNKCE OCHRANY PROTI ZAMRZnutí

Ochrana proti zamrznutí je aktivována, pokud je programovatelný termostat aktivován, a dále musejí být zároveň splněny následující tři podmínky:

- 1 Zařízení je v režimu časového 'Programu'.
- 2 V časovém intervalu denního programu nebyla zadána teplota Komfort nebo Ekonomy.
- 3 Zařízení je v režimu 'Vytápění'.

Pokud jsou splněny všechny tyto podmínky, bude aktivní funkce ochrany proti zamrznutí; v tom případě je pokojová teplota regulována dle hodnoty nastavené v parametru ochrany proti zamrznutí (viz odst. "PARAMETRY NASTAVENÍ").

Pokud je parametr ochrany proti zamrznutí nastaven na "OFF" nebo není splněna podmínka 3 a termostat je nastaven v režimu "Chlazení", displej zobrazí nápis "OFF" (termostat je vypnut bez ochrany proti zamrznutí).

DÁLKOVÝ SNÍMAČ TEPLoty

Witime wall je vybaven vstupem, ke kterému může být připojen dálkový (volitelný) snímač teploty.

Dálkový snímač teploty může být použit k měření pokojové teploty v případě, že programovatelný termostat musí být instalován v pozici, která není pro měření pokojové teploty vhodná.

Pokud instalace vyžaduje připojení dálkového snímače teploty, je nutné připojit snímač typu NTC s odporem 10 KOhm při 25 °C ke svorkám 6 a 7, jak ukazují schémata el. připojení v sekci "SCHÉMA ZAPOJENÍ."

V případě pochybností, jaký typ dálkového snímače je nutné připojit, kontaktujte technické oddělení dodavatele termostatu.

Programovatelný termostat automaticky rozpozná, zda je dálkový snímač připojen a bude regulovat pokojovou teplotu dle teploty naměřené tímto dálkovým snímačem teploty.

Teplota zobrazená na termostatu bude také teplota naměřená tímto dálkovým snímačem.

MODBUS

Witime wall může být připojen k nadřazené regulaci automatizovaného řízení budov, se kterou bude komunikovat přes RS485 bus, s protokolem MODBUS® RTU. Tímto způsobem mohou být odesílány informace o stavu reléových výstupů a stavu proporcionálního řízení, takže může být prováděno proporcionální (modulační) řízení.

Více informací o režimu provozu a komunikačním protokolu MODBUS® získáte u dodavatele Modbus nadřazené regulace.

PARAMETRY NASTAVENÍ

Do menu s parametry nastavení programovatelného termostatu Witime wall vstoupíte následovně:

Abyste mohli vstoupit do rozšířených uživatelských parametrů programovatelného termostatu Witime wall proveďte toto:

1. Podržte současně stisknutá tlačítka "⏻" a "▼" po dobu 10 sekund; displej zobrazí symbol "🔧" a první dostupný parametr.
2. Opakovaným stiskem tlačítka "⏻" můžete listovat mezi uživatelskými parametry:

P01 ANTI FROST	(Ochrana proti zamrznutí)
P02 OFFSET	(Kompenzace vnitřního nebo dálkového snímače pokojové teploty)
P03 HYST	(Hystereze)
P04 PROP BAND	(Proporcionální pásmo)
P05 INTEGR TIME	(Doba integrace)
P06 TMIN HEAT	(Minimální teplota vytápění)
P07 TMAX HEAT	(Maximální teplota vytápění)
P08 TMIN COOL	(Minimální teplota chlazení)
P09 TMAX COOL	(Maximální teplota chlazení)
P10 REMOTE CONFIG	(Nastavení zařízení SwitchON)
P11 MODBUS ID	(Nastavení ID MODBUS)
P12 WI-FI CONFIG	(Nastavení Wi-Fi sítě)
P13 RESET FACT DEFS	(Obnovit výchozí nastavení z výroby)
P14 INFO SERVICE	(Zobrazení informací o programovatelném termostatu)
3. V závislosti na zvoleném parametru můžete změnit jeho hodnotu pomocí tlačítek šipek "▲" a "▼" nebo aktivovat/deaktivovat příslušnou funkci stiskem tlačítka "⏻" po dobu 10 sekund.
4. Nastavte údaje vztahující se ke každému jednotlivému parametru, jak je popsáno níže.
5. K opuštění programování uživatelských parametrů stačí počkat 15 sekund, aniž byste stiskli jakékoliv tlačítko.

P01 ANTI FROST (Ochrana proti zamrznutí)

Funkce Ochrany proti zamrznutí umožňuje nastavit minimální teplotu, která má být udržována, když je termostat Witime wall v režimu vytápění a v aktuálním časovém intervalu není zadána teplota Komfort nebo Ekonomy, nebo byl na programovatelném termostatu aktivován režim ochrany proti zamrznutí ("❄️"); tato funkce umožňuje ochránit domovní prostředí a systém před poklesem teploty pod nastavený limit.

Zařízení je při dodání z výroby nastaveno na teplotu ochrany proti zamrznutí 6.0 °C.

Teplota ochrany proti zamrznutí může být nastavena v rozsahu od 0.5 °C do 10.0 °C. Při teplotě pod 0.5 °C je ochrana proti zamrznutí deaktivována a programovatelný termostat Witime wall, když je tento režim zvolen, bude zcela vypnut (OFF).

Teplotu ochrany proti zamrznutí nastavíte následujícím způsobem:

1. Po zvolení parametru "P01 ANTI FROST" nastavte požadovanou teplotu ochrany proti zamrznutí pomocí tlačítek "▲" nebo "▼"; nastavení je automaticky uloženo.
2. Stiskněte tlačítko "⏻" pro volbu dalšího parametru nebo počkejte 15 sekund, aniž byste stiskli jakékoliv tlačítko, a menu parametrů opustíte.

P02 OFFSET (Kompenzace teploty naměřené vnitřním snímačem nebo dálkovým snímačem, pokud je připojen)

V tomto parametru je možné korigovat teplotu naměřenou snímačem teploty uvnitř programovatelného termostatu Witime wall nebo dálkového snímače, pokud je k termostatu připojen, a to v rozmezí ± 5 °C tak, aby opravil jakékoliv systémové chyby v měření teploty z důvodu nesprávného umístění programovatelného termostatu Witime wall, nebo dálkového snímače.

Zařízení má z výroby hodnotu kompenzace nastavenou na 0.0 °C, tedy bez korekce měření teploty.

Kompenzaci teploty měření snímače (Offset) nastavíte následovně:

1. Po zvolení parametru "P02 OFFSET" nastavte pomocí tlačítka "▲" nebo "▼" korekci teploty nastavenou dle měření na cejchovaném teploměru; nastavení je uloženo automaticky.
2. Stiskněte tlačítko "⏻" a zvolte další parametr, nebo počkejte 15 sekund, aniž byste stiskli jakékoliv tlačítko, čímž opustíte menu s nastavením parametrů.

P03 HYST (nastavení hystereze)

Nastavení tohoto parametru umožňuje definovat hysterezi (teplotní rozdíl) ve °C, která bude použita k ON/OFF řízení programovatelného termostatu. V režimu vytápění dojde k aktivaci reléového výstupu Witime wall při poklesu pokojové teploty na hodnotu nastavení požadované teploty minus nastavené hystereze, k vypnutí reléového výstupu dojde pak opět při dosažení požadované teploty. V režimu chlazení je chování přesně obrácené.

Parametr může být nastaven v rozsahu 0.1 °C ... 5.0 °C. Zařízení je z výroby nastaveno na hysterezi teploty 0.2 °C.
UPOZORNĚNÍ!

Změna tohoto parametru musí být provedena pouze kvalifikovaným personálem, protože nesprávně zadaná hodnota hystereze může mít za následek poruchy a nesprávné fungování.

Pro změnu nastavení teplotního rozdílu (hystereze) proveďte následující kroky:

1. Po zvolení tohoto parametru "P03 HYST", upravte hodnotu hystereze dle potřeby pomocí tlačítek šipek "▲" a "▼", nastavení je uloženo automaticky.
2. Stiskněte tlačítko "⏻" pro volbu dalšího parametru, nebo počkejte 15 sekund, aniž byste stiskli jakékoliv tlačítko, a termostat opustí menu nastavování parametrů.

P04 PROP BAND (Proporcionální pásmo)*

Tento parametr vám umožňuje změnit proporcionální pásmo v rozsahu 1.0 °C .. 8.0 °C.

Zařízení má z výroby tento parametr nastaven na výchozí hodnotu 2 °C.

Pro nastavení proporcionálního pásma postupujte následovně:

1. Po zvolení parametru "P04 PROP BAND" upravte hodnotu pomocí tlačítek šipek "▲" a "▼" na požadovanou hodnotu; nastavení je uloženo automaticky.
2. Stiskněte tlačítko "⏻" pro volbu dalšího parametru, nebo počkejte 15 sekund, aniž byste stiskli jakékoliv tlačítko, a termostat opustí menu nastavování parametrů.

P05 INTEGR TIME (Doba integrace)*

Tímto parametrem lze zvolit dobu integrace v rozsahu 0 .. 180 minut.

Pokud je nastavena 0, nebude docházet k žádné dodatečné akci a bude prováděna regulace typu P, jinak bude docházet k regulaci typu P + I (proporcionální + integrační).

Zařízení má z výroby tento parametr nastaven na dobu 60 min.

K nastavení integrační doby postupujte následovně:

1. Zvolený parametr "INTEGR TIME" změňte pomocí tlačítek "▲" a "▼" na požadovanou hodnotu doby integrace; nastavení je uloženo automaticky.
2. Stiskněte tlačítko "⏻" pro volbu dalšího parametru, nebo počkejte 15 sekund, aniž byste stiskli jakékoliv tlačítko, a termostat opustí menu nastavování parametrů.

* K získání přístupu k výstupu proporcionálního pásma musejí být přečteny MODBUS® registry.

Reléový výstup může být použit např. k aktivaci oběhového čerpadla, když je proporcionální výstup větší než 0 %. Stav reléového výstupu je také dostupný přes MODBUS® registr.

P06 TMIN HEAT (Minimální teplota vytápění)

Tento parametr definuje minimální teplotu, která může být nastavena pomocí tlačítek "▲" a "▼", když je Witime wall programovatelný termostat nastaven v režimu "Vytápění". Tento parametr může být nastaven v rozsahu mezi 5.0 °C a 40.0 °C. Toto zařízení má z výroby nastaven tento parametr na hodnotu 5.0 °C.

Minimální teplotu vytápění můžete nastavit následovně:

1. Po zvolení parametru "P06 TMIN HEAT" změňte hodnotu pomocí tlačítek "▲" nebo "▼" na požadovanou minimální teplotu (tato hodnota musí být pochopitelně nižší, než je hodnota nastavené maximální teploty TMAX HEAT); nastavení je uloženo automaticky.
2. Stiskněte tlačítko "⏻" pro volbu dalšího parametru, nebo počkejte 15 sekund, aniž byste stiskli jakékoliv tlačítko, a termostat opustí menu nastavování parametrů.

P07 TMAX HEAT (Maximální teplota vytápění)

Tento parametr určuje maximální teplotu, která může být nastavena pomocí tlačítek "▲" a "▼", když je Witime wall programovatelný termostat nastaven v režimu "Vytápění". Tento parametr může být nastaven v rozsahu mezi 5.0 °C a 40.0 °C. Toto zařízení má z výroby nastaven tento parametr na hodnotu 40.0 °C.

Maximální teplotu vytápění můžete nastavit následovně:

1. Po zvolení parametru "P07 TMAX HEAT" změňte hodnotu pomocí tlačítek "▲" nebo "▼" na požadovanou maximální teplotu (tato hodnota musí být pochopitelně vyšší, než je hodnota nastavené minimální teploty TMIN HEAT); nastavení je uloženo automaticky.
2. Stiskněte tlačítko "⏻" pro volbu dalšího parametru, nebo počkejte 15 sekund, aniž byste stiskli jakékoliv tlačítko, a termostat opustí menu nastavování parametrů.

P08 TMIN COOL (Minimální teplota chlazení).

Tento parametr určuje minimální teplotu, která může být nastavena pomocí tlačítek "▲" a "▼", když je Witime wall programovatelný termostat nastaven v režimu "Chlazení". Tento parametr může být nastaven v rozsahu mezi 5.0 °C a 40.0 °C. Toto zařízení má z výroby nastaven tento parametr na hodnotu 5.0 °C.

Minimální teplotu chlazení můžete nastavit následovně:

- Po zvolení parametru "P08 TMIN COOL" změňte hodnotu pomocí tlačítek "▲" nebo "▼" na požadovanou minimální teplotu (tato hodnota musí být pochopitelně nižší, než je hodnota nastavené maximální teploty TMAX COOL); nastavení je uloženo automaticky.
- Stiskněte tlačítko "⏻" pro volbu dalšího parametru, nebo počkejte 15 sekund, aniž byste stiskli jakékoliv tlačítko, a termostat opustí menu nastavování parametrů.

P09 TMAX COOL (Maximální teplota chlazení).

Tento parametr určuje maximální teplotu, která může být nastavena pomocí tlačítek "▲" a "▼", když je Witime wall programovatelný termostat nastaven v režimu "Chlazení". Tento parametr může být nastaven v rozsahu mezi 5.0 °C a 40.0 °C. Toto zařízení má z výroby nastaven tento parametr na hodnotu 40.0 °C.

Maximální teplotu chlazení můžete nastavit následovně:

- Po zvolení parametru "P09 TMAX COOL" změňte hodnotu pomocí tlačítek "▲" nebo "▼" na požadovanou maximální teplotu (tato hodnota musí být pochopitelně vyšší, než je hodnota nastavené minimální teploty TMIN COOL); nastavení je uloženo automaticky.
- Stiskněte tlačítko "⏻" pro volbu dalšího parametru, nebo počkejte 15 sekund, aniž byste stiskli jakékoliv tlačítko, a termostat opustí menu nastavování parametrů.

P10 REMOTE CONFIG (Nastavení vzdáleného řízení)

Tento parametr umožňuje nastavit vzdálené řízení termostatu Witime wall přes reléový spínač SwitchON.

Nastavení provedete následovně:

- Zvolte parametr "P10 REMOTE CONFIG".
- Na displeji se objeví nápis "OFF" (Deaktivováno - výchozí nastavení z výroby) nebo "ON" (Aktivováno).
- Podržte stisknuté tlačítko "⏻" po dobu 10 sekund, čímž aktivujete (OFF => ON) nebo deaktivujete (ON=>OFF) toto nastavení.
- Po aktivování tohoto nastavení se rozšíří seznam parametrů a budou k dispozici následující možnosti:
 - R01 SEZNAM DÁLKOVÝCH ZAŘÍZENÍ
 - R02 VYHLEDAT DÁLKOVÉ ZAŘÍZENÍ
 - R03 EXTERNÍ DÁLKOVÉ RELÉ
- Stiskem tlačítka "⏻" můžete mezi výše uvedenými parametry listovat.
Počkejte 15 sekund, aniž byste stiskli jakékoliv tlačítko, pro návrat k parametru "P10 REMOTE CONFIG".
Pro návrat do hlavního menu jděte do parametru R03 RELÉ DÁLKOVÉHO ZAŘÍZENÍ a stiskněte tlačítko "⏻", další parametr bude "P11: MODBUS ID".



UPOZORNĚNÍ

- Witime wall může být spárován s maximálně dvěma reléovými spínači SwitchON.
- Pro spárování Witime wall s reléovým spínačem SwitchON je nutné, aby byl programovatelný termostat již spárován s aplikací Seitron Smart.
- Jakmile bylo párování mezi Witime wall => SwitchON provedeno, tato dvě zařízení budou pokračovat v komunikaci i bez Wi-Fi konektivity.

R01 REMOTE LIST (seznam dálkových zařízení)

Seznam parametrů:

- poslední 4 znaky v MAC adrese spárovaného reléového spínače SwitchON, kterým předchází písmena Rn, kde n představuje číslo označující pořadí párování (např. R1, R2).
- počet přiřazených reléových spínačů SwitchOn k programovatelnému termostatu, kerým předchází znaky #REM: (např. #REM: 2 pokud byly spárovány dva spínače SwitchON).

Stiskněte tlačítko "⏻" pro přesun k dalšímu parametru, nebo počkejte 15 sekund, aniž byste stiskli jakékoliv tlačítko, pro návrat k parametru "P10 REMOTE CONFIG" (nastavení vzdáleného řízení). Pro návrat k hlavnímu menu jděte do parametru "R03 REMOTE RELAY" (externí relé) a stiskněte tlačítko "⏻" pro přechod do parametru "P11 MODBUS ID".

R02 SEARCH REMOTE (Vyhledat dálkové zařízení)

Parametr aktivuje funkce hledání a párování k reléovému spínači SwitchON.

Proces vyhledání a párování spustíte následovně:

1. Přepněte požadovaný reléový spínač SwitchON do režimu párování dle instrukcí uvedených v návodu k instalaci a použití.
2. Zvolte vyhledávání "R02 SEARCH REMOTE" a poté stisknete tlačítko "⏻" na dobu 5 sekund. Witime wall aktivuje režim vyhledávání a na displeji se objeví symbol přesýpacích hodin.
3. Pokud Witime wall přijme rádiový signál od spínače SwitchON, provede spárování a na displeji objeví:
 - poslední 4 znaky z MAC adresy spárovaného spínače SwitchON, kterým budou předcházet písmena Rn , kde n představuje pořadí spárování (např. R1, R2).
 - počet spínačů SwitchOn spárovaných s programovatelným termostatem je uveden za písmeny #REM: (např. #REM: 1 pokud byl spárován pouze 1 spínač SwitchON).
4. Programovatelný termostat automaticky přepne do parametru "R03 REMOTE RELAY" (externí relé viz sekce "R03 REMOTE RELAY").
5. Displej zobrazí symbol "⊗" (v kompletním zobrazení) signalizující, že je Witime wall připojen a komunikuje se spárovaným reléovým spínačem SwitchON.



UPOZORNĚNÍ

Před instalací termostatu Witime wall a spínače SwitchON do požadovaných instalačních pozic se nejprve ujistěte, že jsou obě zařízení vzájemně připojena a komunikují spolu. Pokud umístění zařízení způsobuje, že je jejich vzájemná komunikace narušena, na displeji se objeví symbol "⊗". V tomto případě se doporučuje přesunout zařízení blíže k sobě a nalézt lepší uspořádání. Dejte také pozor, zda rádiový signál neoslabují zesílené betonové stěny či kovové konstrukce.

R03 REMOTE RELAY (externí (dálkové) relé)

Tento parametr umožňuje zadat režim ovládní dvou relé, kterými je vybaven reléový spínač SwitchON.

Je možné si zvolit jednu ze tří níže popsaných kombinací:

RL1 TPX RL2 TPX

Relé RL1 a RL2 na SwitchON jsou řízena dle nastavené teploty v režimu Chlazení nebo Vytápění na termostatu Witime wall.

RL1 TPC RL2 TPH

Relé RL1 na spínači SwitchON je řízeno dle teploty nastavené v režimu Chlazení na termostatu Witime wall.

Relé RL2 na spínači SwitchON je řízeno dle teploty nastavené v režimu Vytápění na termostatu Witime wall.

RL1 TPX RL2 H/C

Relé RL1 na spínači SwitchON je řízeno dle teploty nastavené na termostatu Witime wall.

Relé RL2 na spínači SwitchON je řízeno dle provozní logiky nastavené na termostatu Witime wall: bez proudu zavřeno v režimu Vytápění a bez proudu otevřeno v režimu Chlazení.

Požadované nastavení provedete následovně:

1. Zvolte "R03 REMOTE RELAY"
2. Stiskem "▲" nebo "▼" zvolte ovládací režim. Nastavení bude uloženo automaticky.
3. Počkejte 15 sekund, aniž byste stiskli jakékoliv tlačítko, pro návrat k parametru "P10 REMOTE CONFIG".
Stiskem tlačítka "⏻" se vrátíte do hlavního menu a přepnete se do parametru "P11 MODBUS ID".

P11 MODBUS ID (MODBUS® ID nastavení)

Parametr umožňuje nastavit MODBUS® adresu programovatelného termostatu Witime wall.

Zařízení má z výroby nastavený tento parametr na hodnotu 2.

Parametr nastavíte následovně:

1. Po zvolení parametru "P11 MODBUS ID" použijte tlačítko "▲" nebo "▼" k nastavení MODBUS® adresy zařízení; nastavení je uloženo automaticky.

2. Stiskněte tlačítko "⏻" pro volbu dalšího parametru, nebo počkejte 15 sekund, aniž byste stiskli jakékoliv tlačítko, pro opuštění menu s nastavením parametrů.

P12 WI-FI CONFIG (Nastavení Wi-Fi připojení)

Tento parametr má dvě hlavní funkce:

- Umožňuje přenastavit Wi-Fi síť.
- Umožní novému uživateli přiřadit se ke stejnému programovatelnému termostatu.

Tuto operaci provedete následovně:

1. Po zvolení parametru "WI-FI CONFIG" stiskněte a podržte tlačítko "⏻" po dobu alespoň 10 sekund.
2. Displej Witime wall zobrazí "WI-FI CONFIG OK".
3. Po chvíli se programovatelný termostat restartuje a na 2 minuty se objeví obrazovka Párování; displej zobrazí symbol "⚙️" a text "PAIRING".
4. Postupujte dle kroků uvedených v kapitole "PÁROVÁNÍ PROGRAMOVATELNÉHO TERMOSTATU S APLIKACÍ".



UPOZORNĚNÍ

V případě výpadku napájení a jeho následného obnovení se zařízení vrátí k provozu připojením k naposledy uložené Wi-Fi síti (pokud je k dispozici); toto platí i v případě, že bylo zařízení právě v režimu přenastavení Wi-Fi sítě v parametru "WI-FI CONFIG".

P13 RESET FACT DEFS (Resetuje programovatelný termostat zpět na výchozí nastavení z výroby)

Pomocí tohoto parametru mohou být resetovány uživatelské parametry na výchozí hodnoty z výroby.

Postupujte následovně:

1. Po zvolení parametru "P13 RESET FACT DEFS" podržte stisknuté tlačítko "⏻" po dobu alespoň 10 sekund.
2. Displej Witime wall zobrazí "RESET FACT DEFS OK".
3. Po chvíli se programovatelný termostat restartuje a na 2 minuty se objeví obrazovka Párování; displej zobrazí symbol "⚙️" a text "PAIRING".
4. Postupujte dle kroků uvedených v kapitole "PÁROVÁNÍ PROGRAMOVATELNÉHO TERMOSTATU S APLIKACÍ" a proveďte spárování termostatu s aplikací.
5. Znovu naprogramujte programovatelný termostat Witime wall dle popisu v kapitole "PROVOZ".

P14: INFO SERVICE (Zobrazení informací o programovatelném termostatu)

Tento parametr poskytuje následující informace vztahující se k termostatu Witime wall:

- MAC adresa zařízení
- Verze firmwaru
- Snímač použitý pro regulaci pokojové teploty: INT (vnitřní) nebo EXT (externí dálkový snímač).
- Signalizace síly přijímaného signálu (RSSI).

Stiskněte tlačítko "⏻" pro volbu dalšího parametru, nebo počkejte 15 sekund, aniž byste stiskli jakékoliv tlačítko, pro opuštění menu parametrů.

TECHNICKÉ CHARAKTERISTIKY

Napájecí napětí:	85 .. 264 V~ 50 .. 60 Hz
Příkon:	<2 W
Jmenovité zatížení kontaktů:	3 A 250 V~ SPDT
Komunikační port:	MODBUS® RTU
Frekvence:	2.4 .. 2.5 GHz
Modulace:	DSSS / OFDM / MIMO-OFDM
Max. výkon RF signálu:	<100 mW
Typ antény:	Vnitřní
Rozsah nastavení teploty:	Komfort: 5 °C .. 40 °C Ekonomy: 5 °C .. 40 °C
Typ vnitřního snímače:	NTC 10 K Ohm ±1% @ 25 °C
Typ externího snímače (volitelný):	NTC 10 K Ohm ±1% @ 25 °C
Přesnost:	±1 °C
Rozlišovací schopnost:	0.1 °C
Hystereze:	0,1 °C .. 5 °C (Výchozí 0,2 °C)
Ochrana proti zamrznutí:	OFF / 2 °C .. 25,0 °C (Výchozí 3,0 °C)
Kompenzace snímače teploty:	± 5.0 °C. (Výchozí 0.0 °C)
Stupeň krytí:	IP 30
Typ provozu:	1
Kategorie přepětí:	II
Stupeň znečištění:	2
Index sledování (PTI):	175
Třída ochrany proti úrazu el. proudem:	II <input type="checkbox"/>
Jmen. napětí impulzů:	2500 V
Počet manuálních cyklů:	1.000
Počet automatických cyklů:	100.000
Třída softwaru:	A
Zkušební napětí EMC:	230 V~
Zkušební proud EMC:	25 mA
Tolerance vzdáleností "krátkého" vyloučení chybového režimu:	±0,15 mm
Zkušební teplota tlaku:	75 °C
Rozsah provozních teplot:	0 °C .. +40 °C
Rozsah skladovacích teplot:	-10 °C .. +50 °C
Relativní vlhkost:	20 % .. 80 % RH bez kondenzace
Kryt: Materiál:	ABS+PC V0 samozhášivý
Barva:	Bílá

KLASIFIKACE DLE NAŘÍZENÍ: 2013.811.CE

Třída:	V
Příspěvek k energetické účinnosti:	3 %

ROZMĚRY

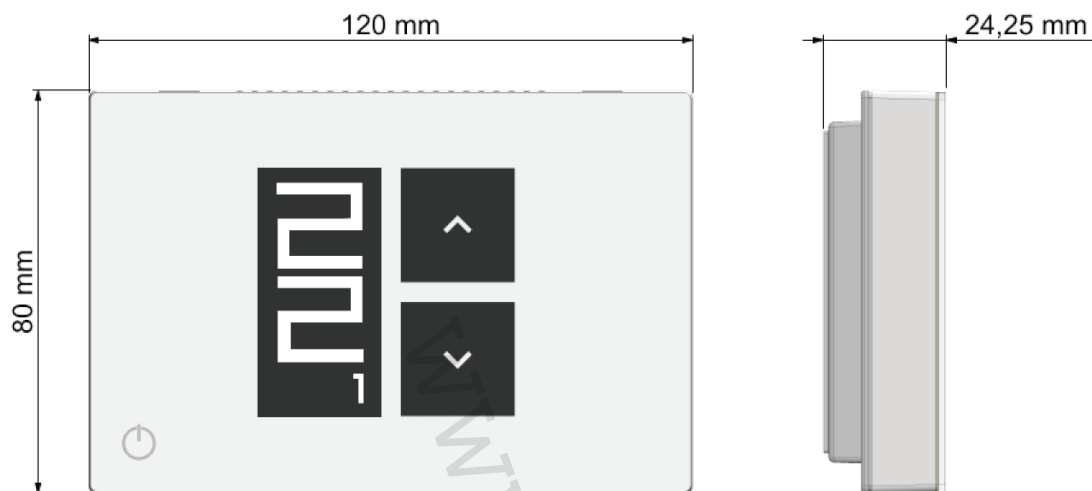

ZÁRUKA

V rámci neustálého vývoje našich výrobků si výrobce vyhrazuje právo na změny technických údajů či vlastností svých výrobků, a to bez předchozího upozornění.

Na výrobky se vztahuje záruka v délce trvání 2 roky od data prodeje konečnému zákazníkovi v souladu s platnými zákony a záručními podmínkami prodeje.

Úplné znění záručních podmínek si vyžádejte u svého prodejce.

WWW.IVARCS.CZ

Distributor v ČR:
IVAR CS spol. s r.o., Velvarská 9 - Podhořany, 277 51 Nelahozeves II
Tel. +420 315 785 211-2
email: info@ivarcs.cz
www.ivarcs.cz

Výrobce:

SEITRON S.p.A. a socio unico
Via del Commercio, 9/11 36065 - Mussolente (VI) ITAL
+39 0424 567 842 - info@seitron.it - www.seitron.com