

1) Výrobek: **TERMOSTATICKÝ VENTIL DVOUREGULAČNÍ**
- **přímý**

2) Typ: **IVAR.VD 2101 N**



3) Charakteristika použití:

- Termostatický ventil dvouregulační přímý pro připojení otopných těles.
- Umožňuje regulaci průtoku vody otopným tělesem nebo jeho úplné uzavření.
- Pro ovládání termostatického ventilu lze použít hlavici ruční, termostatickou nebo elektrotermickou, které zajišťují nezávislou regulaci teploty v jednotlivých místnostech, maximální uživatelský komfort a značné úspory podle požadavků národních nebo mezinárodních předpisů.
- Kalibrovanými otvory v regulační cloně kuželky lze nastavit šest různých Kv hodnot jmenovitého průtoku odpovídajícím plně otevřenému ventilu.
- Výměnná vložka termostatického ventilu IVAR.VTT 03 N.
- Ochranná krytka brání poškození ovládací hřídele a umožňuje plné uzavření ventilu.
- K připojení na ocelové potrubí.
- Provedení závitů v souladu s ISO 228/1 na straně připojení na rozvod a s UNI EN 10226-1 na straně připojení tělesa.
- Certifikace dle ČSN EN 215.

4) Tabulka s objednávacími kódy a základními údaji:

KÓD	TYP	SPECIFIKACE
500888	IVAR.VD 2101 N	3/8"
500459	IVAR.VD 2101 N	1/2"
500382	IVAR.VD 2101 N	3/4"

5) Technické a provozní parametry:

Maximální statický provozní tlak	10 bar
Maximální diferenční tlak	1 bar
Maximální provozní teplota	+120 °C
Regulace Kv	6 pozic regulační clony
Připojovací rozměry	3/8"; 1/2"; 3/4"
Připojovací rozměr hlavice	M 30 x 1,5
Provedení	přímé
Materiál	tělo niklovaná mosaz CW617N; těsnění EPDM; ochranná krytka ABS

6) Technický náčrt s rozměry a objednáacími kódy:

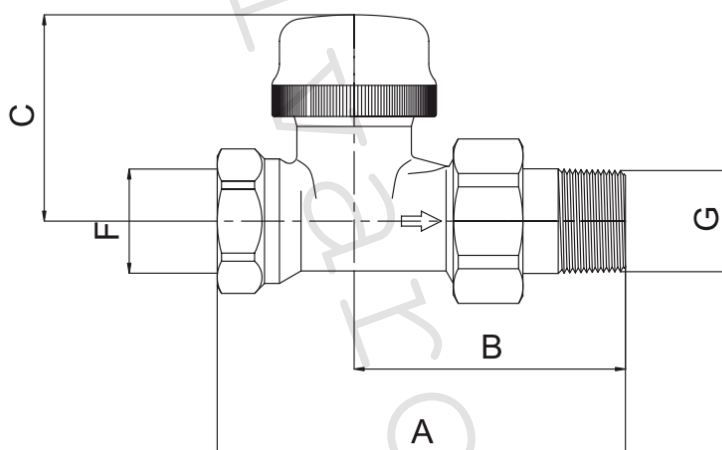

Kód	Rozměr	A (mm)	B (mm)	C (mm)	F	G
500888	DN 10	75	51	43,5	3/8" F	3/8" M
500459	DN 15	82	55	43,5	1/2" F	1/2" M
500382	DN 20	97,5	65,5	43,5	3/4" F	3/4" M

7) Hydraulické charakteristiky DN 10:

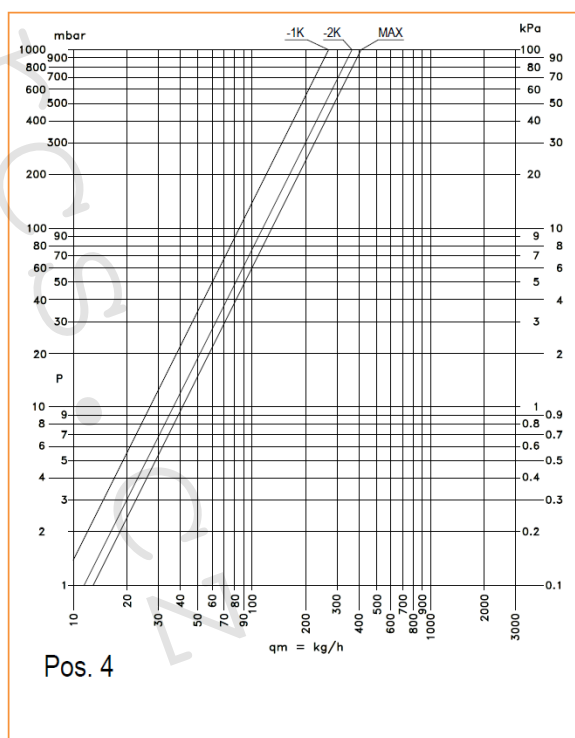
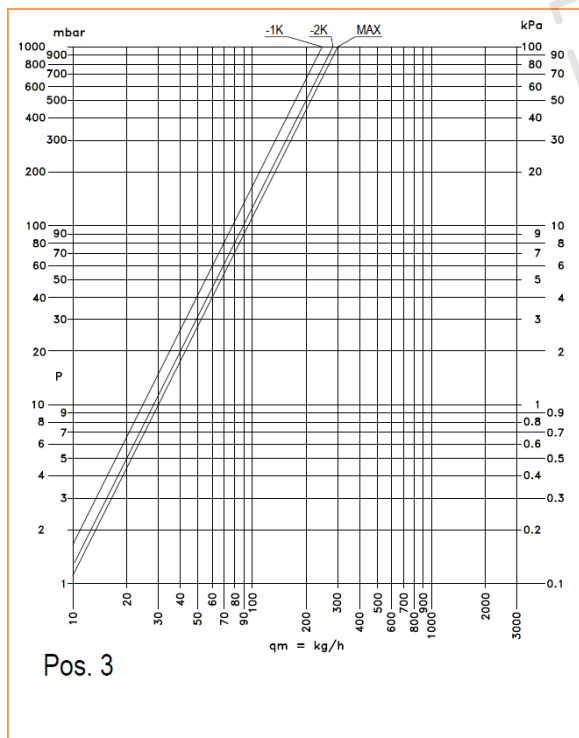
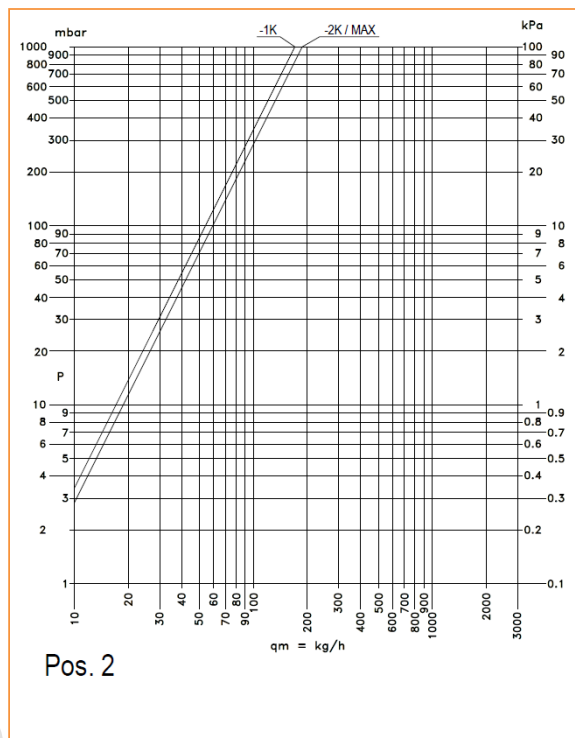
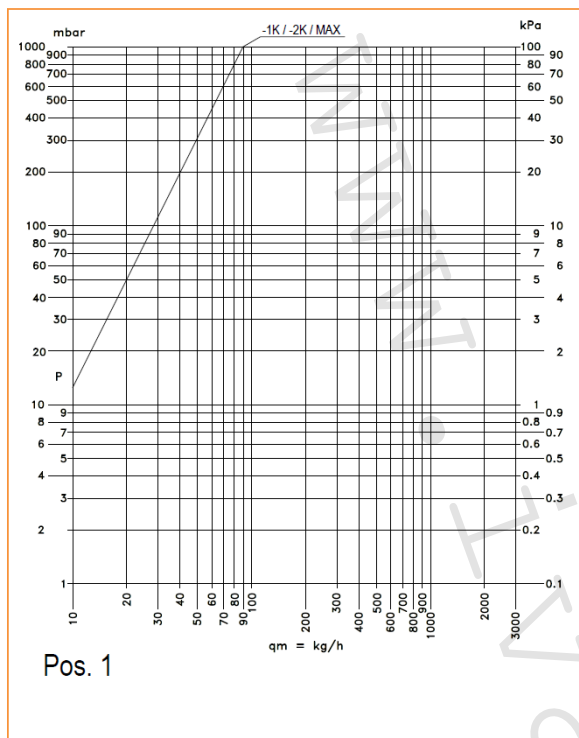

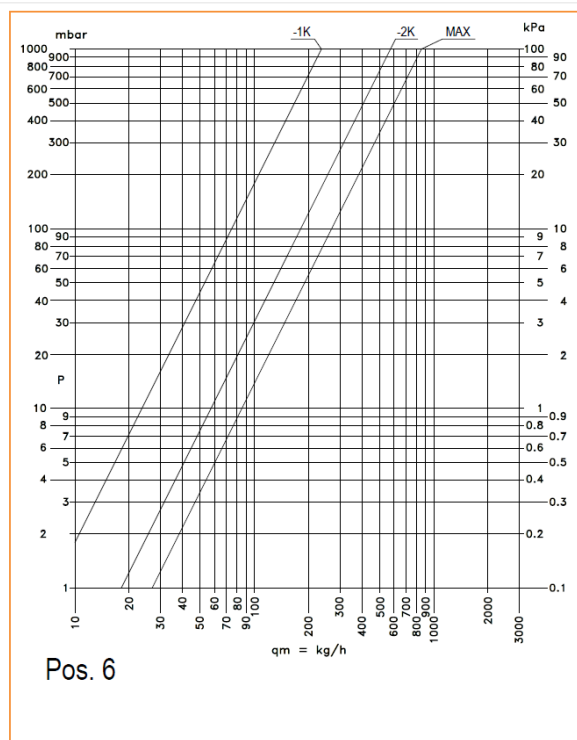
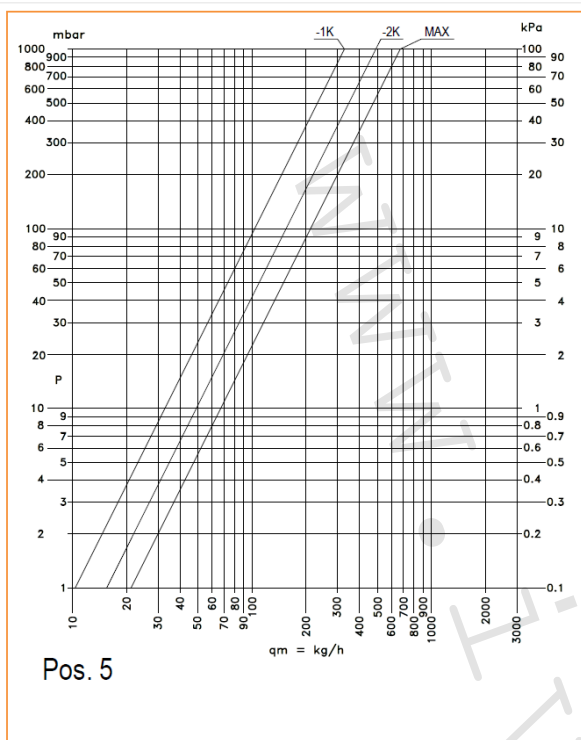

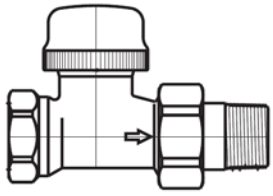
ART. VD2101N + T3000 + T5000	Pp	qmN (kg/h)	kv ₁ (Δt=-1K)	kv ₂ (Δt=-2K)	qm max (kg/h)	a
 DN10 D: 0,45 K	6	180 ±10%	0.30	0.57	240	0.40
	5	155 ±10%	0.32	0.49	210	0.41
	4	115 ±15%	0.27	0.36	130	0.19
	3	90 ±15%	0.25	0.28	95	0.09
	2	60 ±20%	0.17	0.19	60	0
	1	30 ±40%	0.09	0.09	30	0

q m N: je nominální průtok ventilu. Nominální průtok je průtok ventilem při tlakové ztrátě 100 mbar na koncích ventilu a pokojové teplotě o dva stupně nižší, než je otevírací teplota ventilu, za předpokladu namontované termostatické hlavice.

8) Hydraulické charakteristiky DN 15 a DN 20:

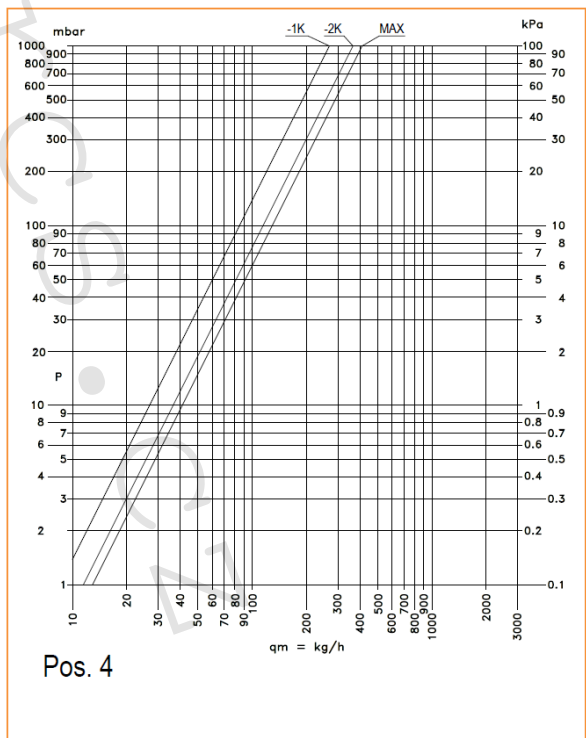
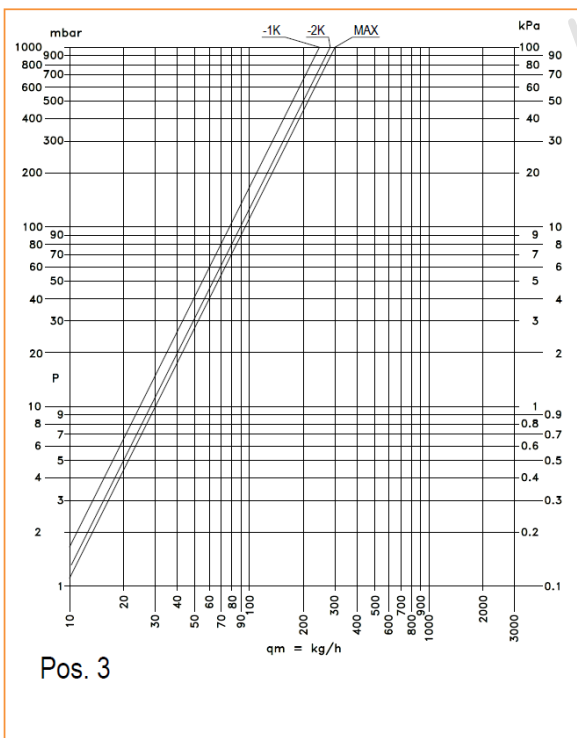
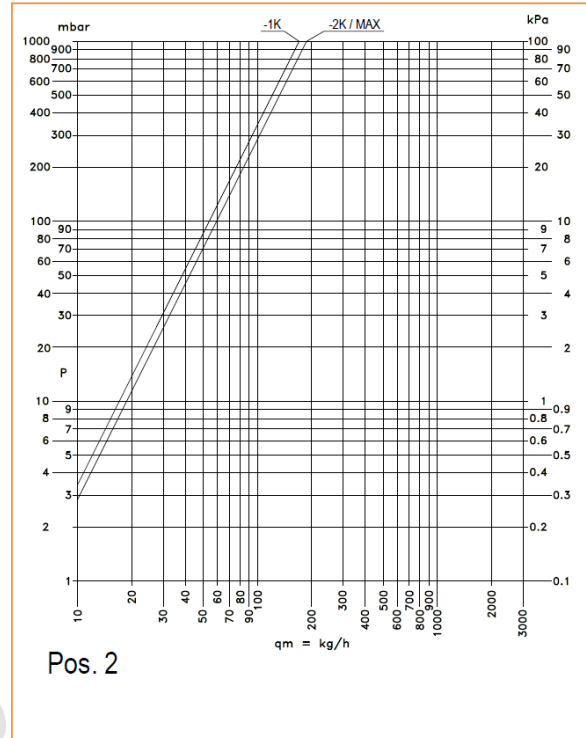
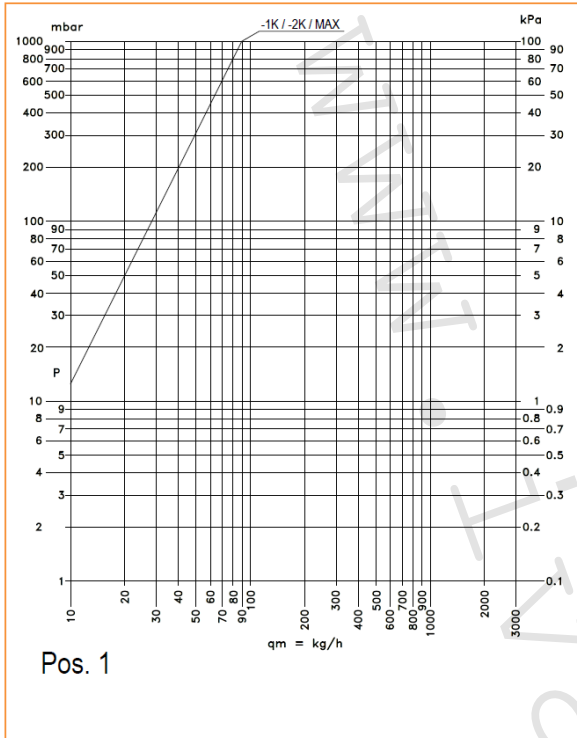

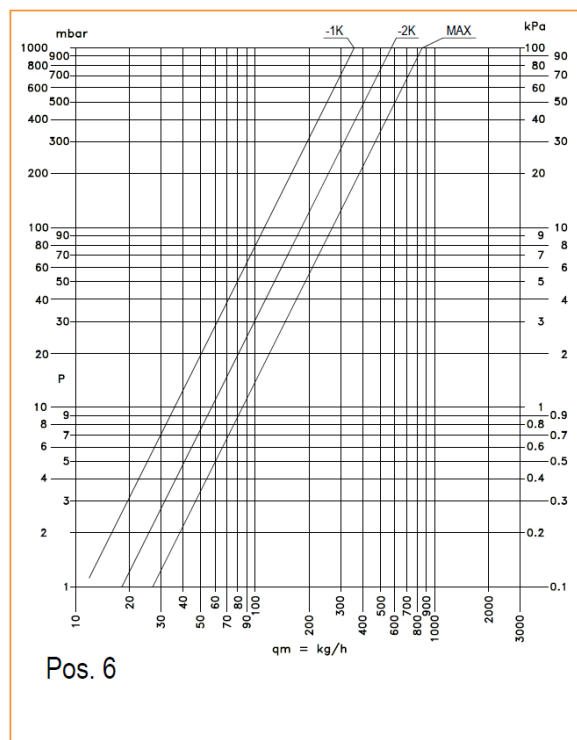
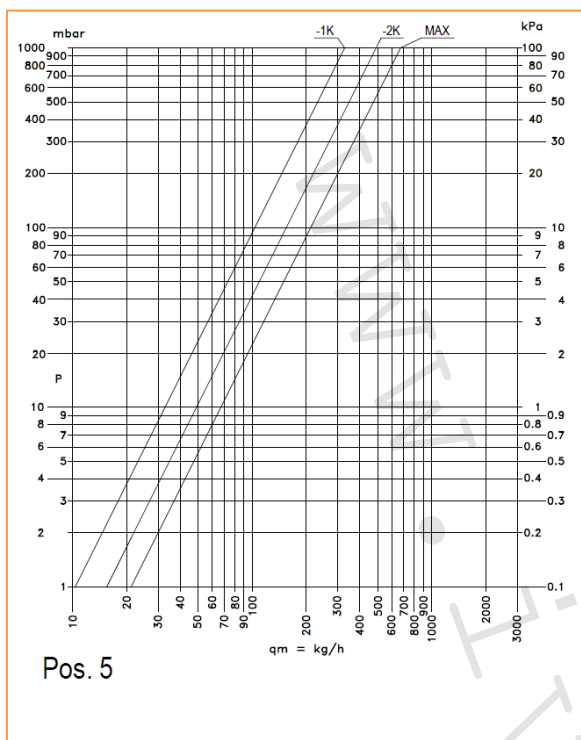

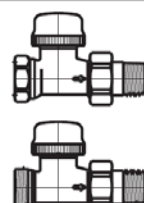
ART. VD2101N + T3000 ART. VD2103N*/5N* + T5000	Pp	qm N (kg/h)	kv ₁ (Δt = -1 K)	kv ₂ (Δt = -2 K)	qm max (kg/h)	a	
 D: 0,45 K	DN15	6	180 ±10%	0.35	0.57	270	0.51
		5	155 ±10%	0.32	0.49	210	0.41
		4	115 ±15%	0.27	0.36	130	0.19
	DN20	3	90 ±15%	0.25	0.28	95	0.09
		2	60 ±20%	0.17	0.19	60	0
		1	30 ±40%	0.09	0.09	30	0

q m N: je nominální průtok ventilu. Nominální průtok je průtok ventilem při tlakové ztrátě 100 mbar na koncích ventilu a pokojové teplotě o dva stupně nižší, než je otevírací teplota ventilu, za předpokladu namontované termostatické hlavice.

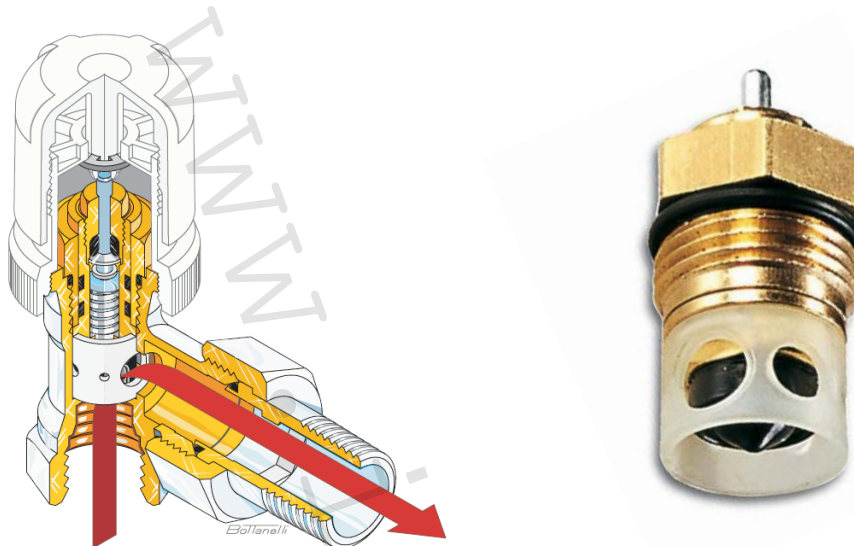
9) Ilustrační obrázek regulace a regulační vložky IVAR.VTT 03 N:**10) Poznámka:**

- Před každým zprovozněním otopného systému, zejména při kombinaci podlahového a radiátorového vytápění, důrazně upozorňujeme na výplach celého systému dle návodu výrobce. Doporučujeme ošetření otopného systému přípravkem GEL.LONG LIFE 100. Prodejce nenese zodpovědnost za funkční závady způsobené nečistotami v systému.

11) Upozornění:

- Společnost IVAR CS spol. s r.o. si vyhrazuje právo provádět v jakémkoliv momentu a bez předchozího upozornění změny technického nebo obchodního charakteru u výrobků uvedených v tomto technickém listu.
- Vzhledem k dalšímu vývoji výrobků si vyhrazujeme právo provádět technické změny nebo vylepšení bez oznámení, odchylky mezi vyobrazeními výrobků jsou možné.
- Informace uvedené v tomto technickém sdělení nezbavují uživatele povinnosti dodržovat platné normativy a platné technické předpisy.
- Dokument je chráněn autorským právem. Takto založená práva, zvláště práva překladu, rozhlasového vysílání, reprodukce fotomechanikou, nebo podobnou cestou a uložení v zařízení na zpracování dat zůstávají vyhrazena.
- Za tiskové chyby nebo chybné údaje nepřebíráme žádnou zodpovědnost.