

1) Výrobek: ELEKTROTERMICKÁ HLAVICE
- pro dynamické vyvažovací ventily

2) Typ: IVAR.TE 3003



3) Instalace:



Instalaci a uvedení do provozu, stejně jako připojení elektrických komponentů, musí provádět výhradně osoba odborně způsobilá s patřičnou elektro-technickou kvalifikací v souladu se všemi národními normami a vyhláškami platnými v zemi instalace. Během instalace a uvádění do provozu musí být dodrženy instrukce a bezpečnostní opatření uvedené v tomto návodu. Provozovatel nesmí provádět žádné zásahy a je povinen se řídit pokyny uvedenými níže a dodržovat je tak, aby nedošlo k poškození zařízení nebo k újmě na zdraví obsluhujícího personálu při dodržení pravidel a norem bezpečnosti práce.

4) Charakteristika použití:

Elektrotermická hlavice IVAR.TE 3003 je určena pro ovládání dynamických vyvažovacích ventilů IVAR.PICV. Možnost ovládání dynamického vyvažovacího ventilu ON / OFF ve spojení s instalovanou regulační vložkou IVAR.PICC 03. Přímá montáž převlečnou maticí na tělo dynamického vyvažovacího ventilu bez potřeby nářadí.

5) Montážní postup:

Instalace elektrotermické hlavice na ventil.

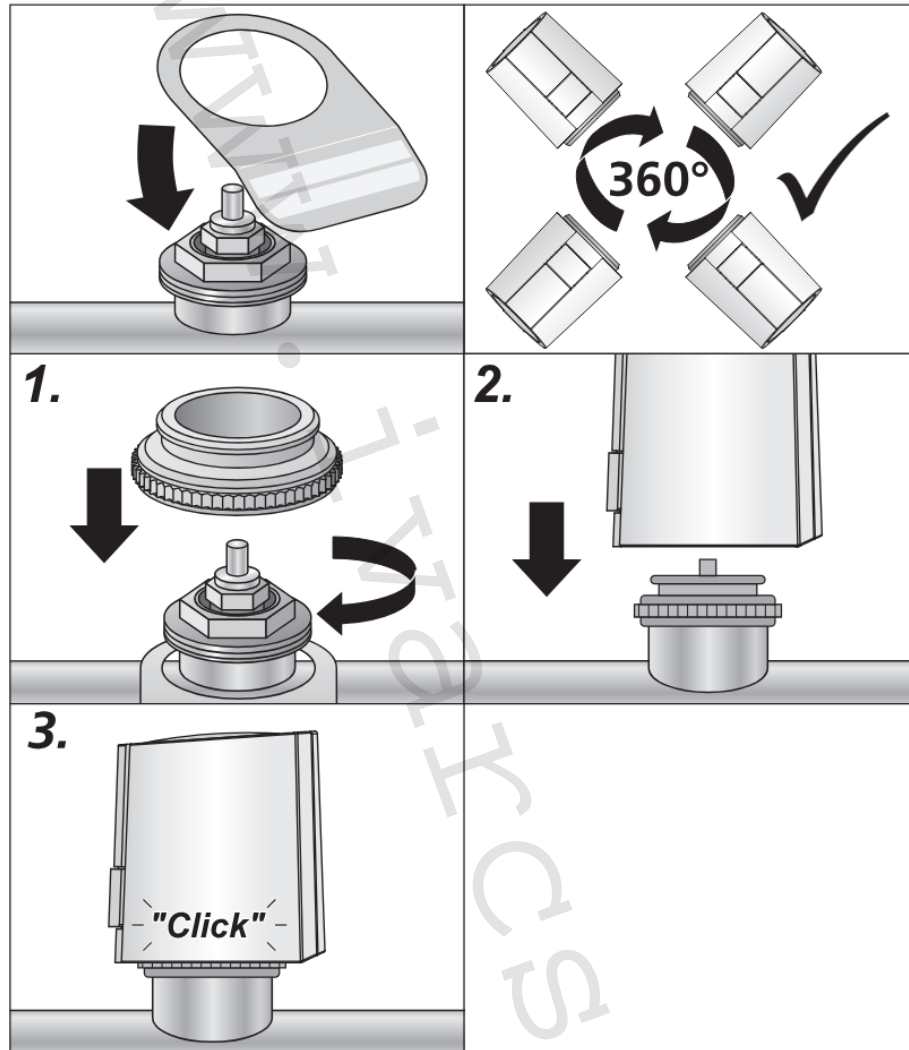

Demontáž elektrotermické hlavice z ventilu.

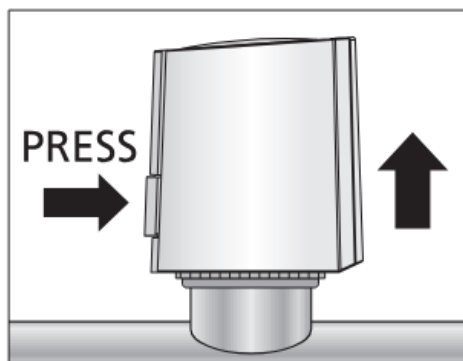

6) Elektrické schéma zapojení:

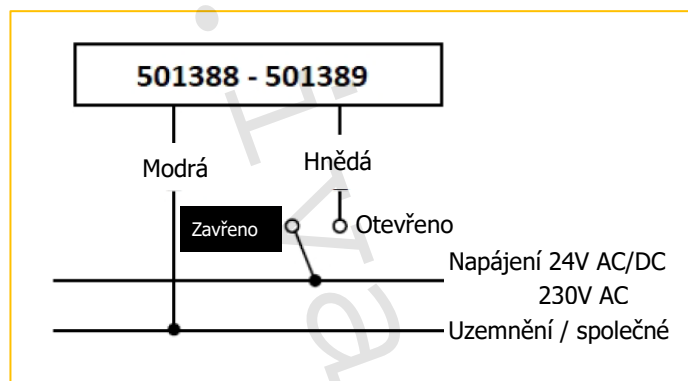
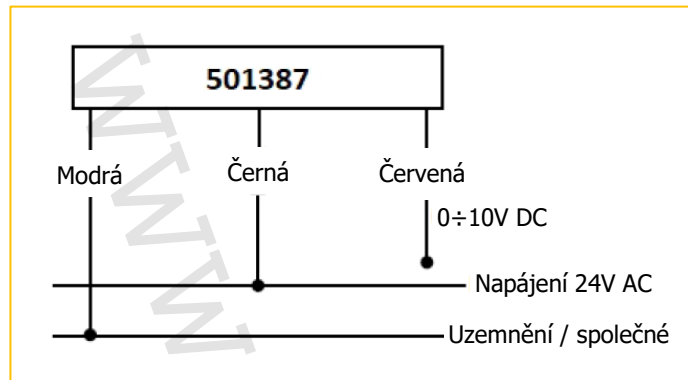

7) Aktivace při prvním otevření:

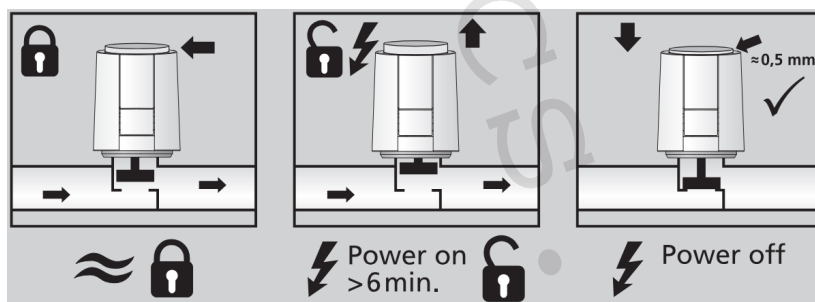

8) Kontrola adaptace:

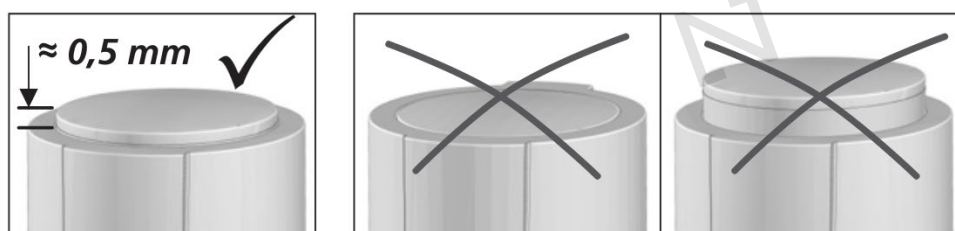

9) Provozní režimy:

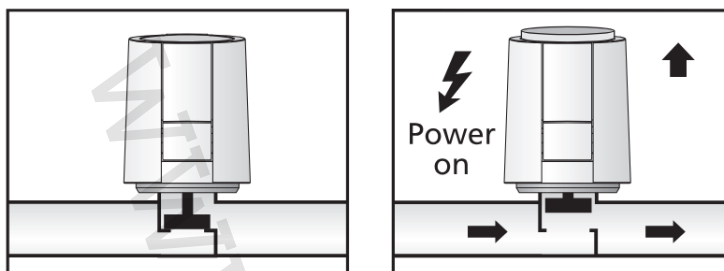

Provozní režim elektrotermické hlavice NC bez proudu zavřeno

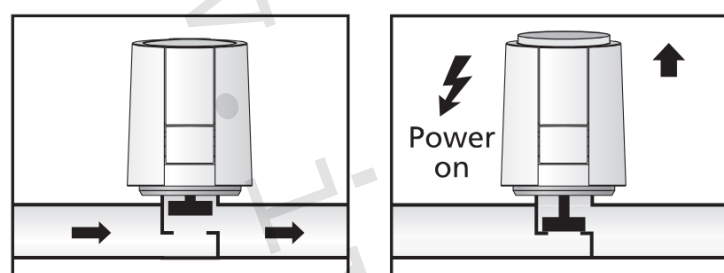

Provozní režim elektrotermické hlavice NO bez proudu zavřeno

10) Poznámka:

- Dojde-li k poškození přívodního kabelu, musí být vyměněn výrobcem nebo jeho servisním zástupcem. Kontaktní vzdálenost ovládacího spínacího prvku musí být alespoň 3 mm pro oba pracovní vodiče.
- Pro elektrotermické hlavice s napájecím napětím 24 V zabezpečte napájení přes bezpečnostní transformátor.
- Uživatel má právo na uplatnění záruky v průběhu 24 měsíců od data prodeje, dle evropské směrnice 1999/44/EC. Záruka se nevztahuje na vnější mechanická poškození a poškození vzniklá vniknutím vody nebo nedodržením instrukcí a parametrů uváděných v tomto návodu. V záruční době není dovoleno servopohon rozebírat. Náhradní díly se nedodávají. Výrobce si vyhrazuje právo na změnu výrobku bez předchozího upozornění. CE shoda dle EN 60730.

11) Upozornění:

- Společnost IVAR CS spol. s r.o. si vyhrazuje právo provádět v jakémkoliv momentu a bez předchozího upozornění změny technického nebo obchodního charakteru u výrobků uvedených v tomto návodu.
- Vzhledem k dalšímu vývoji výrobků si vyhrazujeme právo provádět technické změny nebo vylepšení bez oznámení, odchylky mezi vyobrazeními výrobků jsou možné.
- Informace uvedené v tomto technickém sdělení nezbavují uživatele povinnosti dodržovat platné normativy a platné technické předpisy.
- Dokument je chráněn autorským právem. Takto založená práva, zvláště práva překladu, rozhlasového vysílání, reprodukce fotomechanikou, nebo podobnou cestou a uložení v zařízení na zpracování dat zůstávají vyhrazena.
- Za tiskové chyby nebo chybné údaje nepřebíráme žádnou zodpovědnost.