

ngpanel

ELEKTRONICKÝ OVLÁDACÍ PANEL





TECHNICKÉ ÚDAJE

Jednofázové napájení: 1 x 230 VAC 50/60 Hz

Třífázové napájení: 3 x 400 VAC - 3 x 575 VAC 50/60 Hz

Max. pracovní proud:

1 x 29 A (1 x 230 VAC - 1 x 110 VAC)

1 x 12 A (3 x 400 VAC - 3 x 230 VAC)

2 x 12 A (1 x 230 VAC - 1 x 110 VAC)

2 x 12 A (3 x 400 VAC - 3 x 230 VAC)

2 x 20 A (1 x 230 VAC - 1 x 110 VAC)

1 x 8 A (3 x 575 VAC)

2 x 8 A (3 x 575 VAC)

Stupeň krytí: IP55 a NEMA 3R

Rozsah okolních teplot: -10 °C až +50 °C

Rozběhový kondenzátor: dodáván jako příslušenství

Max. nadmořská výška: 1000 m nad mořem

Certifikace: CE, UL/CSA

Ovládací panel pro ovládání a ochranu jednofázových nebo třífázových čerpadel v domovních, komerčních a hospodářských systémech, používaných pro odstraňování kalu a vypouštění či napouštění (přečerpávání) vody z/do nádrží.

Ovládací panel chrání čerpadla a umožňuje jejich provoz v automatickém režimu, když jsou připojeny k plovákům, snímačům hladiny nebo snímačům hloubky ponoření.

Grafický displej umožňuje snadné použití díky vícejazyčnému průvodci nastavením. Je možné zvolit provozní režim (napouštění nebo vypouštění) a typ ovládání (plováky, snímače hladiny nebo snímače hloubky ponoření), nebo procházet historií alarmů.

Ovládací panel má krycí skříň ze samozhášivého termoplastu se stupněm krytí IP55 a třídou izolace NEMA 3R. Ovládací panel lze kombinovat se širokou škálou příslušenství, jako jsou např. ovládání (plováky, snímače hladiny, snímače hloubky ponoření) a kondenzátory pro jednofázová čerpadla, které se instalují přímo do ovládacího panelu.

Uvnitř ovládacího panelu se nacházejí: přípojovací svorky pro jednofázové nebo třífázové napájecí napětí (L1, L2, L3); připojení přes měřiče jednofázových nebo třífázových čerpadel (U-V-W); přípojovací svorky pro tepelnou ochranu; tři kontrolky nebo akustický alarm signalizující stav výstupních kontaktů.

NgPanel nabízí Bluetooth a Wi-Fi konektivitu a může být ovládán pomocí aplikace DConnect.

Když není dostupné Wi-Fi připojení, je možné použít DAB Wi-Fi Modem Kit, který se připojuje přímo k USB portu dostupnému uvnitř ovládacího panelu NG.

Možnost zobrazení alarmů: přehřátí nebo přetížení čerpadla, netěsnost vody do olejové komory, poruchy nebo závady, nadměrný počet startů čerpadel. Je zde také možnost výpočtu objemu čerpané vody ze sběrné nádrže.

NGPANEL

ELEKTRONICKÝ OVLÁDACÍ PANEL

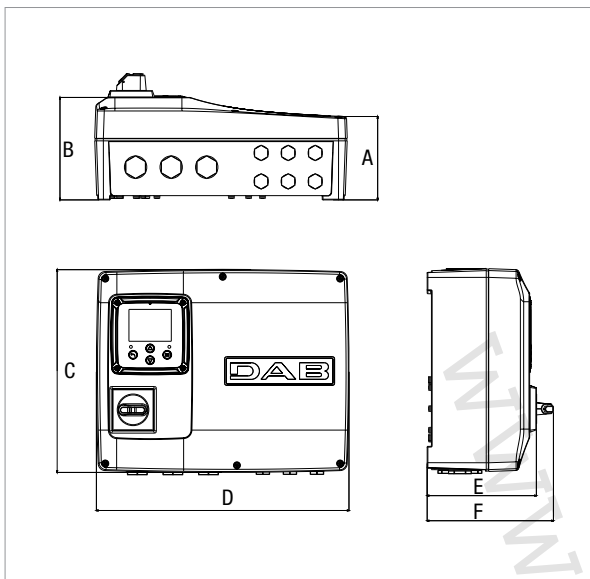

MODEL	A	B	C	D	E	F	ROZMĚRY BALENÍ			HMOT. kg
							L/A	L/B	H	
NGPANEL 1 ČERP. 29 A	120	145	285	320	155	180	435	243	313	3,7
NGPANEL 2 ČERP. 20 A	120	145	285	320	155	180	435	243	313	3,7
NGPANEL 2 ČERP. 12 A	120	145	285	320	155	180	435	243	313	3,7

MODEL	NAPÁJECÍ NAPĚTÍ 50/60 Hz	SPOUŠTĚNÍ	MAX. PROUD ČERPADLA A	MAX. PŘÍKON ČERPADLA (P2) kW
NGPANEL 1 ČERP. 29 A	1 x 230 VAC - 1 x 110 VAC	PŘÍMÉ	29	4,5
	3 x 400 VAC - 3 x 230 VAC		12	5,5
	3 x 575 VAC		8	5,5
NGPANEL 2 ČERP. 20 A	1 x 230 VAC - 1 x 110 VAC	PŘÍMÉ	20	2,5
	3 x 400 VAC - 3 x 230 VAC		12	5,5
	3 x 575 VAC		8	5,5
NGPANEL 2 ČERP. 12 A	1 x 230 VAC - 1 x 110 VAC	PŘÍMÉ	12	1,5
	3 x 400 VAC - 3 x 230 VAC		12	5,5
	3 x 575 VAC		8	5,5

DIGITÁLNÍ SLUŽBA DCONNECT

DÁLKOVÉ OVLÁDÁNÍ PRO ELEKTRONICKÉ DOMOVNÍ A KOMERČNÍ SYSTÉMY

Služba D.Connect nabízí jednoduché a intuitivní dálkové ovládání vašeho systému bez potřeby serveru nebo odborně vyškoleného personálu.

S D.Connect můžete vzdáleně řídit vaše systémy, jako byste stáli přímo u nich na místě instalace.

Díky provozním grafům systému budete také moct snadno optimalizovat provoz systému. A v případě, že se v systému objeví nějaká porucha, ihned o tom obdržíte notificační zprávu.

TATO SLUŽBA VÁM UMOŽNÍ:

SNADNO MONITOROVAT VÁŠ SYSTÉM

"Zelené" systémy jsou OK, "oranžové" vyžadují vaši pozornost a "červené" mají problém vyžadující řešení.

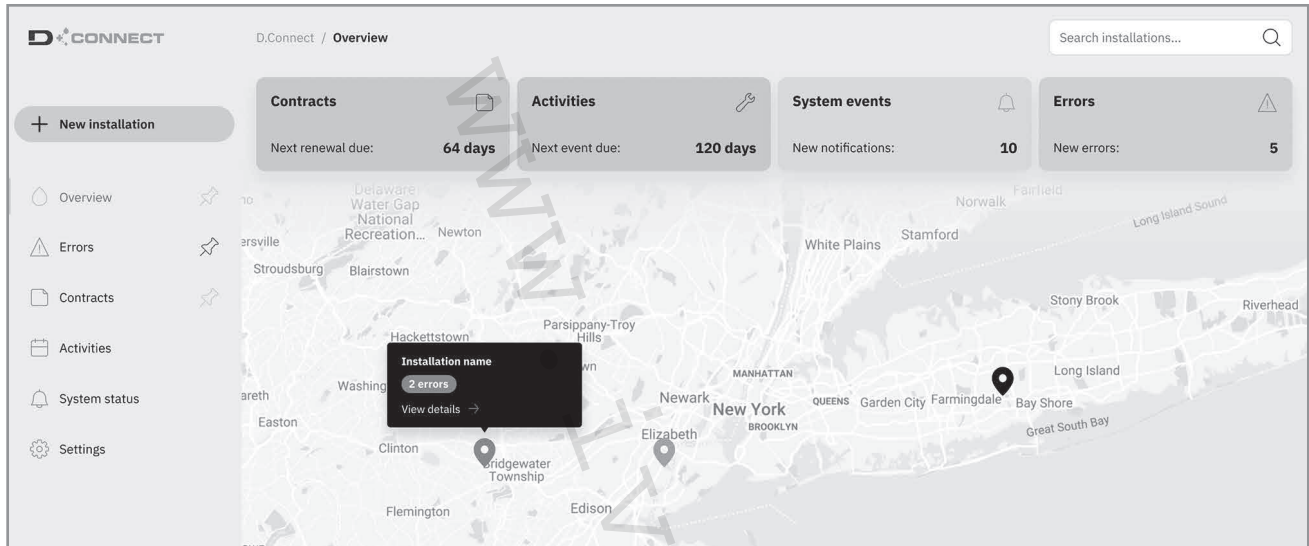

PROVÁDĚT VEŠKERÁ POTŘEBNÁ NASTAVENÍ, JAKO BYSTE BYLI PŘÍMO U ČERPADLA

Pomocí internetové stránky nebo aplikace DCONNECT budete moct snadno a rychle ovládat vaše systémy.

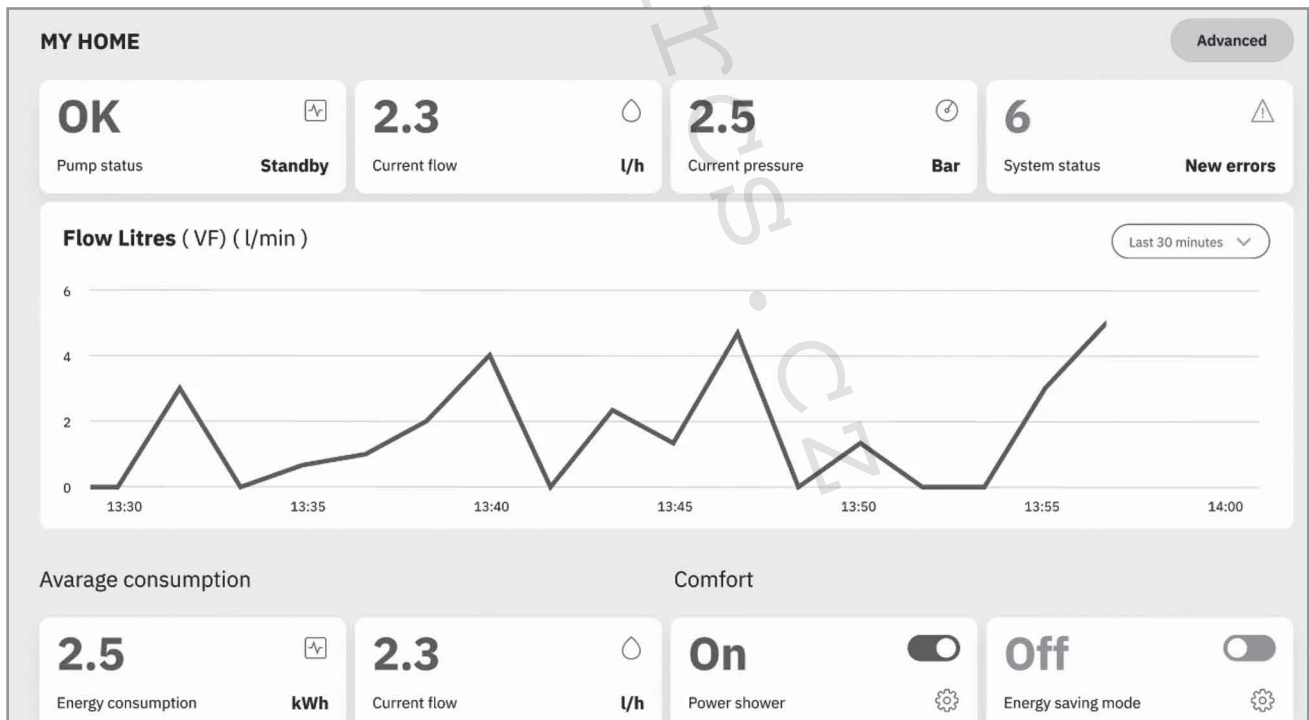

DÁLKOVÉ ALARMY

V případě alarmu odešle služba D.Connect okamžitě notificační zprávu, takže budete mít neustále přehled, co se s vaším systémem děje, a budete si moct naplánovat servisní kontrolu systému dříve, než bude problém pro zákazníka kritický.

DIGITÁLNÍ SLUŽBA DCONNECT

DÁLKOVÉ OVLÁDÁNÍ PRO ELEKTRONICKÉ DOMOVNÍ A KOMERČNÍ SYSTÉMY

K využití služby D.Connect je vyžadována registrace a připojení čerpadel.

V internetovém prohlížeči, např. Microsoft Edge nebo Google Chrome, si otevřete webovou stránku: <https://dconnect.dabpumps.com>.

Aplikaci D.Connect pro Android a iOS naleznete v příslušných obchodech Google Play, resp. App Store:

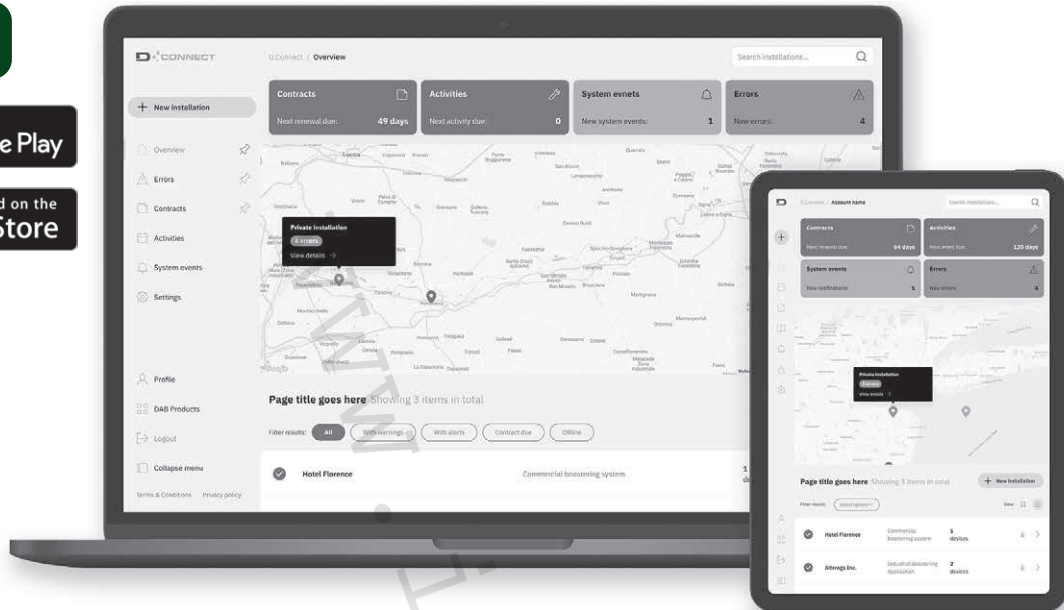

POMOCÍ SLUŽBY DCONNECT MŮŽETE DÁLKOVĚ OVLÁDAT NÁSLEDUJÍCÍ SYSTÉMY:

NgDrive, NgPanel, MCE/P, MCE/C, ADAC, Active driver Plus, Ebox, Evoplus, Esybox, Esybox mini, Esybox Diver, Dtron 3, Esybox Max.

Více informací na: www.internetofpumps.com/cs



Jednoduchá a intuitivní služba pro vzdálené sledování a řízení DAB produktů, která vám poskytne o připojeném zařízení veškeré potřebné informace, můžete tak kdykoliv sledovat provoz vašeho systému a také na dálku měnit nastavení jeho parametrů.

Aplikace DAB LIVE! 

K dispozici pro Esybox mini³

Umožňuje koncovým uživatelům vzdáleně sledovat domovní systémy a optimalizovat tak jejich spotřebu. Díky funkci pro sprchování Power Shower nebo nočnímu režimu je zajištěn maximální komfort.

DIGITÁLNÍ SLUŽBA DCONNECT

UCHOVÁNÍ DAT O SYSTÉMU PO DOBU 1 MĚSÍCE

ZÁKLADNÍ BALÍČEK

SLUŽBA NA 1 ROK

2měsíční zkušební doba včetně možnosti upgradu na vyšší balíček.

DATOVÝ BALÍČEK

SIM NA 12 MĚSÍČŮ služby datového provozu

UCHOVÁNÍ DAT O SYSTÉMU PO DOBU 12 MĚSÍČŮ

BALÍČEK PLUS 12

SLUŽBA NA 1 ROK

BALÍČEK PLUS 36

SLUŽBA NA 3 ROKY

SADA MODEM s WIFI + NABÍJEČKA + SIM

12MĚSÍČNÍ PROVOZ V CENĚ

UŽIVATELSKÉ ROZHŘANÍ A PROTOKOLY

NG PANEL

DAB SMART SYSTÉM

Ve spojení s **DAB Virtual Cockpit** a **DConnect** se jedná o velmi chytrý systém s efektivním a uživatelsky přátelským rozhraním. Díky průvodci nastavení je jeho nastavení extrémně rychlé a snadné: vše nastavíte v 5 krocích během 5 minut.



UŽIVATELSKÉ ROZHŘANÍ

V menu se můžete pohybovat vertikálním scrollováním a domovská obrazovka vám poskytne rychlý přístup do jednotlivých sekcí menu. Na jasně čitelném displeji uživatelského rozhraní **DAB Virtual Cockpit** je uveden souhrn všech klíčových informací, které mají být sledovány, aby mohl systém řízený **Ng Panel** pracovat co nejlépe a nejefektivněji.

Tlačítka jsou uspořádána do kříže, což umožňuje snadné ovládání a intuitivní pohyby v menu prostřednictvím navigačních symbolů.

INFO O STAVU PROVOZU SYSTÉMU

STAV JEDNODUCHÉHO ČERPADLA

PŘIPOJENÍ

STAV NÁDRŽE

PŘIPOJENÍ KAPL. DCONNECT

	Pro pohyb v menu. Ke zvýšení hodnoty zvoleného parametru. Podržením se nastavování vyšší hodnoty zrychlí.
	Pro pohyb v menu. Ke snížení hodnoty zvoleného parametru. Podržením se nastavování nižší hodnoty zrychlí.
	K potvrzení a přechod na další obrazovku. Přístup na stránku zvoleného menu.
	Ke zrušení a návrat k předchozí obrazovce. K opuštění aktuální stránky menu.



PARAMETRY SÍTĚ

	Bluetooth: standard bezdrátového přenosu dat krátkého dosahu (bod-bod). Můžete připojit zařízení, jako jsou mobilní telefony, osobní počítače, tablety. Připojení přes chytrý telefon přímo k NgPanelu v případě konfigurace z chytrého telefonu přes aplikaci DConnect.
	WI-FI: standard bezdrátového přenosu dat krátkého dosahu (bod-bod). Můžete připojit zařízení, jako jsou mobilní telefony, osobní počítače, tablety. Připojení přes chytrý telefon přímo k NgPanelu v případě konfigurace z chytrého telefonu přes aplikaci DConnect.

PŘÍSLUŠENSTVÍ

NG PANELU

	POPIS	
	DAB.PLOVÁKOVÝ SPÍNAČ	5 METRŮ
		10 METRŮ
		15 METRŮ
		20 METRŮ
	DAB.KULOVÝ PLOVÁKOVÝ SPÍNAČ	10 METRŮ
		20 METRŮ
	0-5 m 20 m KABEL PRO SNÍMAČ HLoubKY PONORENÍ - pro vypouštění vody	
	SNÍMAČ HLADINY PRO VYPOUŠTĚNÍ VODY	

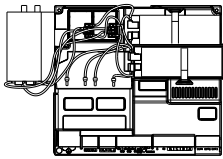
	POPIS
	DAB.VIZUÁLNÍ ALARM 230V 5W 50/60 HZ Vybavený 5W žárovkou (Výstupy alarmu jsou volné kontakty a musejí být napájeny.)
	DAB.AKUSTICKÝ ALARM – 230 V - 50 HZ (Výstupy alarmu jsou volné kontakty a musejí být napájeny.)
	KIT KONDENZÁTORŮ PRO GRINDER POUZE pro 60Hz jednofázová čerpadla Grinder FX .

DNA

PUMPS SELECTOR



Online nástroj pro výběr čerpadla.

dna.dabpumps.com

