

1) Výrobek: **KOTLOVÝ MODUL HEAT BLOC K31**
- **nesměšovaný**



2) Typ: **PAW.K31-DN 25**



3) Instalace:



Instalaci a uvedení do provozu, stejně jako připojení elektrických komponentů, musí provádět výhradně osoba odborně způsobilá s patřičnou elektro-technickou kvalifikací v souladu se všemi národními normami a vyhláškami platnými v zemi instalace. Během instalace a uvádění do provozu musí být dodrženy instrukce a bezpečnostní opatření uvedené v tomto návodu. Provozovatel nesmí provádět žádné zásahy a je povinen se řídit pokyny uvedenými níže a dodržovat je tak, aby nedošlo k poškození zařízení nebo k újmě na zdraví obsluhujícího personálu při dodržení pravidel a norem bezpečnosti práce.

	<p> POZOR</p> <p>Nebezpečí poranění či riziko škod na majetku!</p> <p>PAW.HeatBloC musí být použit pouze v otopných systémech s uzavřeným okruhem, naplněným otopnou vodou v souladu s normou VDI 2035 / Ö-Norm H 5195-1.</p> <p>PAW.HeatBloC nesmí být použit pro rozvody teplé sanitární vody.</p>
---	--

POZNÁMKA

Poškození těsnění minerálními oleji!

Minerální oleje způsobují trvalé poškození těsnění z EPDM, které poté ztrácí svou těsnicí schopnost. Výrobce se zříká odpovědnosti a neposkytuje náhradu za škody způsobené na majetku z důvodu takto poškozených těsnění.

- Je nutno zabránit kontaktu EPDM s látkami obsahujícími minerální oleje.
- Použijte maziva na bázi silikonu nebo polyalkylenu a bez minerálních olejů, jako jsou Unisilikon L250L a Syntheso Glep 1 od výrobce Klüber nebo silikonový sprej.

4) Funkční popis:

Současné moderní tepelné soustavy vyžadují odpovídající technické, spolehlivé, funkční, ale i estetické řešení přípravy otopné vody. Kompaktní kotlové moduly PAW.HeatBloC dodávané jako PAW - Systems jsou výrobky německé společnosti PAW a jsou předurčeny k tomu, aby tyto požadavky na instalaci a provoz splnily. Jejich použitelnost je v teplovodních otopných systémech s uzavřeným okruhem vody s podmínkou dodržení všech provozních a technických limitů.

Tento návod popisuje funkci, instalaci, uvedení do provozu a provoz modulu PAW.HeatBloC K31 nesměšované sestavy. Při instalaci dalších komponentů, jako jsou čerpadla, regulátory nebo rozdělovače, viz samostatný návod od jednotlivých výrobců. Kapitoly nazvané (odborník) jsou určeny pouze odborným osobám. Nesprávné použití vede ke ztrátě práva na uplatnění záruky. Pro modul PAW.HeatBloC vždy používejte pouze originální příslušenství PAW.

5) Použití:



- Distribuce otopné vody v systémech radiátorového vytápění
- Nabíjení zásobníků TV
- Nabíjení a vybití akumulčních nádrží
- Systémy chlazení

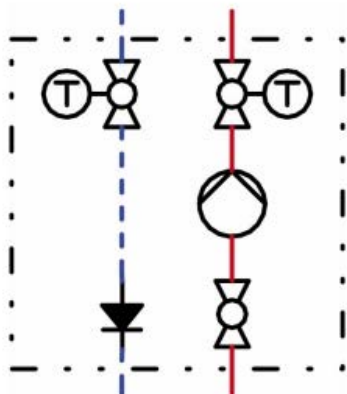

Modul PAW.HeatBloC K31 nesměšovaný

Výstupní teplota otopné vody z kotlového modulu do systému je stejná, jako teplota otopné vody dodávaná zdrojem.

6) Popis výrobku:

Kotlový modul PAW.HeatBloC K31 je osazená čerpadlová sestava určená pro systémy radiátorového vytápění s uzavřeným okruhem otopné vody. Integrované oběhové čerpadlo zajišťuje dopravu teplé vody od zdroje ke spotřebičům. Kulové uzávěry umožňují údržbu čerpadla, okruhu zdroje tepla a uživatelského okruhu, aniž by celý systém zůstal mimo provoz. Dva teploměry ukazují teplotu otopné vody na přívodním a vratném potrubí a mají kontrolní funkci. Integrovaný zpětný ventil zabraňuje nežádoucímu oběhu a může být vyřazen z provozu při plnění systému. Izolace zabraňuje tepelným ztrátám na modulu.

Modul PAW.HeatBloC K31 je navržen tak, že může být namontován přímo na PAW modulární rozdělovač nebo nástěnný držák s montážní základnou a závitovým připojením. Pomocí adaptérů může být modul PAW.HeatBloC K31 také nainstalován na rozdělovače s jinými rozměry.

7) Popis komponentů:

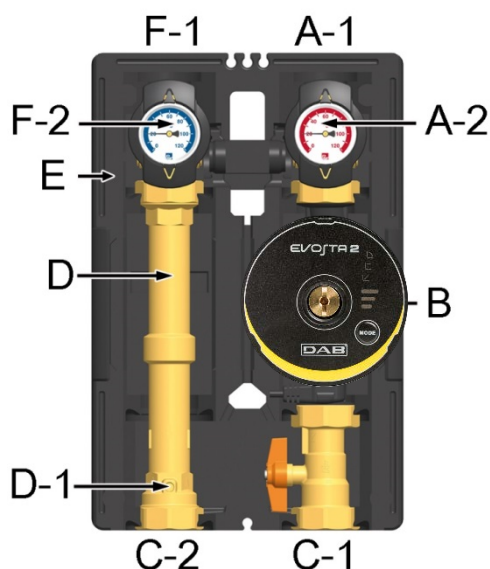

- A-1 Přívod (uživatelský okruh)
- A-2 Celokovový teploměr s ponornou jímkou integrovanou do kulového uzávěru
- B Oběhové čerpadlo
- C-1 Přívod (zdroj)
- C-2 Zpátečka (zdroj)
- D-1 Zpětný ventil (může být otevřen)
- D Zpětné potrubí
- E Designová tepelná izolace
- F-2 Celokovový teploměr s ponornou jímkou integrovanou do kulového uzávěru
- F-1 Zpátečka (uživatelský okruh)

Zpětný ventil:

Modul PAW.HeatBloC je vybaven zpětným ventilem (D-1) instalovaným na zpětném potrubí. Tento zpětný ventil může být otevřen manuálně.

Provoz

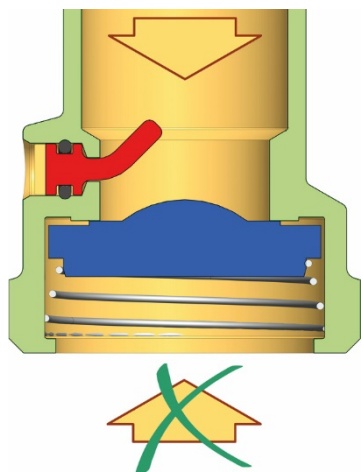

Během provozu musí značka směřovat na „Z“ (zavřeno).

→ Zpětný ventil je uzavřen

→ Průtok pouze ve směru šípky

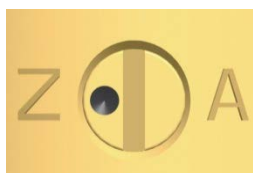

Napouštění, vypouštění, odvzdušnění

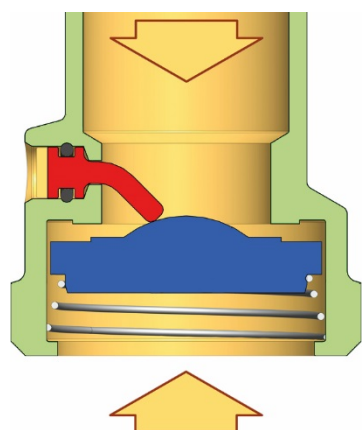

Při napouštění, vypouštění a odvzdušňování musí značka směřovat na „A“ (otevřeno).

→ Zpětný ventil je otevřen

→ Průtok v obou směrech

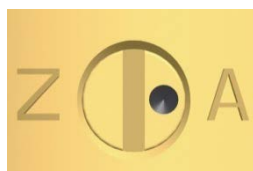

8) Montáž a instalace (odborník):

Modul PAW.HeatBloC K31 musí být instalován na PAW modulární rozdělovač nebo na sadu nástěnných držáků s montážní základnou. Modulární rozdělovač a nástěnný držák s montážní základnou nejsou součástí dodávky tohoto modulu (nutno objednat samostatně).

UPOZORNĚNÍ

Nebezpečí poškození majetku!

Místo instalace musí být suché, dostatečně pevné pro zatížení hmotností sestavy a chráněné před mrazem, aby nedošlo k poškození materiálu sestavy.

Instalace modulárního rozdělovače / nástěnného držáku s montážní základnou

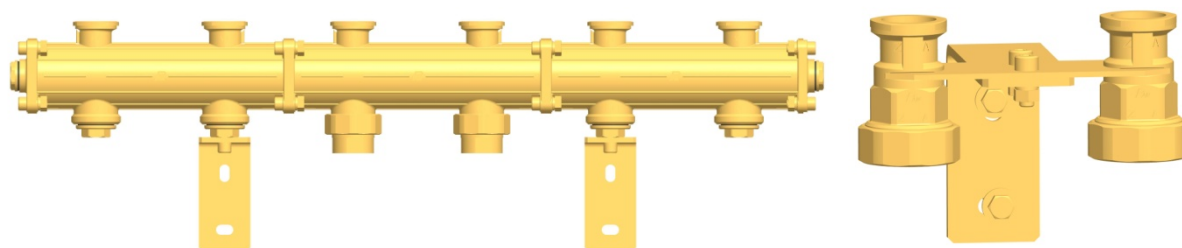

Namontujte modulární rozdělovač nebo nástěnný držák s montážní základnou, jak je popsáno v samostatném návodu k jednotlivým komponentům.

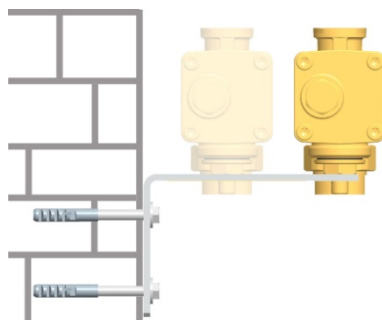

Pokud je to možné, zvolte co možná největší vzdálenost od stěny. Tímto způsobem je snazší namontovat tepelnou izolaci modulárního rozdělovače.

9) Instalace a uvedení sestavy PAW.HeatBloC do provozu:

Možnost jednoduchého připojení samostatně nebo přes modulární horizontální rozdělovač PAW.MV 25.

Varianta 1:

Připojení na PAW
modulární rozdělovač

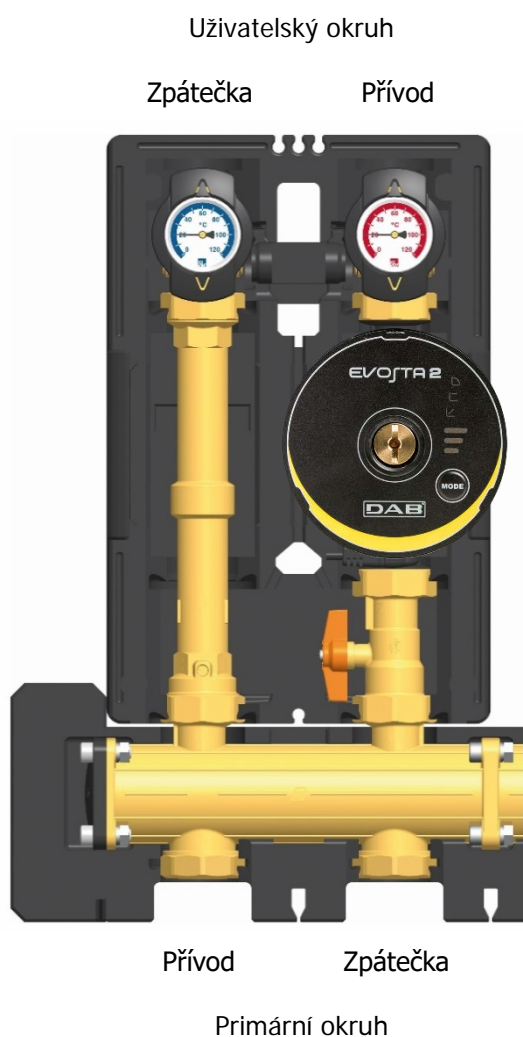

Varianta 2:

Připojení na montážní základnu
se závitovými spojkami



Varianta 3: Připojení nástěnným držákem



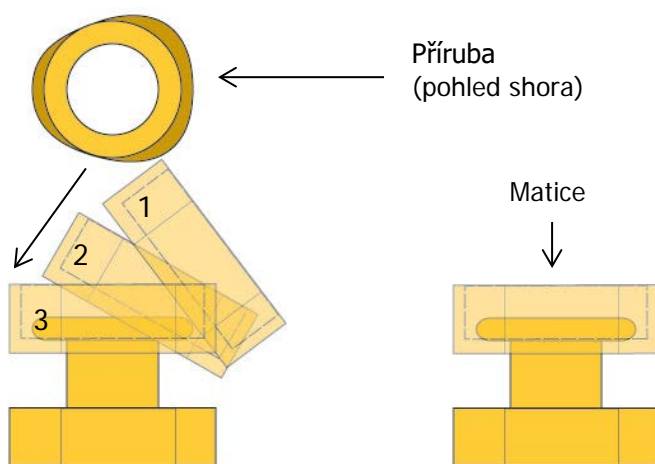

Příruba (pohled ze strany)

Těsnicí podložka

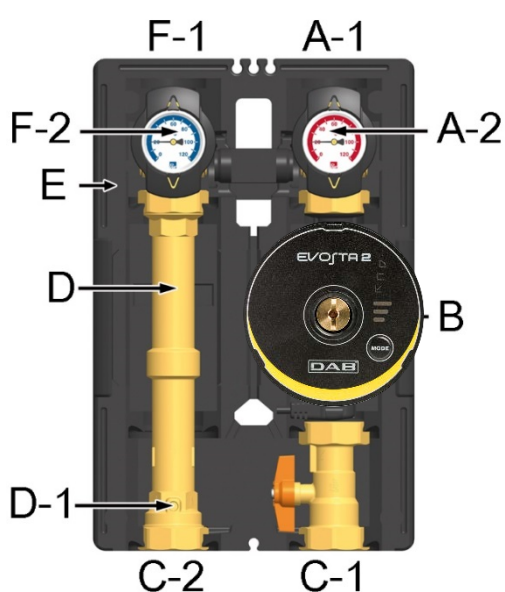
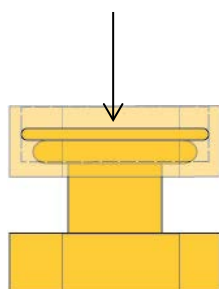

1. Vyjměte teploměry z jímek kulových uzávěrů (A-2, F-2) a sejměte přední část izolace modulu PAW.HeatBloC.
2. Odstraňte izolační díl nad vratnou trubicí (D)
3. Odšroubujte matice na spodních připojeních modulu PAW.HeatBloC a vyjměte těsnicí podložky.

Pokud bude modul připojen na modulární rozdělovač nebo přechodové šroubení.

4. Nasadíte tyto dvě matice přes příruby (viz obrázek).
5. Vložte těsnicí podložky do matic.
6. Umístěte modul PAW.HeatBloc na tyto matice.
7. Utáhněte matice. Ujistěte se, že se matice nezablokovaly a těsnicí podložky nevyklouzly ze své pozice.
8. Připojte modul PAW.HeatBloC na potrubí otopného systému. Připojení k systému musí být bez nadměrného pnutí.
9. Připojte čerpadlo.
10. Proveďte tlakovou zkoušku a zkontrolujte všechna závitová připojení.
11. Namontujte izolační díl na vratné potrubí (D)
12. Namontujte přední část tepelné izolace a teploměry (A-2, F-2).

10) Příslušenství - svěrné šroubení:

Připojení k otopnému systému může být provedeno rychle, těsně a bez sváření, pokud použijete dostupná svěrná šroubení (nutno objednat samostatně, není součástí dodávky).

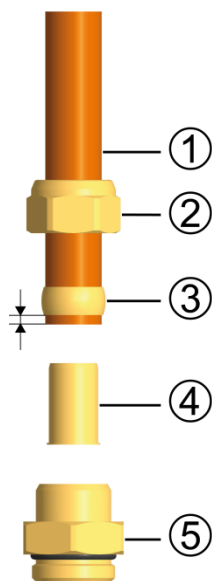

1. Nasadíte přípojovací matici ② a řezný kroužek ③ na měděné potrubí ①. Toto potrubí musí z řezného kroužku vyčnívat alespoň v délce 3 mm, aby byl zaručen přenos síly a těsnost.
2. Vložte do měděného potrubí opěrné pouzdro ④.
3. Vložte měděné potrubí s nasazenými komponenty ②, ③ a ④) zcela do těla svěrného šroubení ⑤.
4. Nejprve manuálně našroubujte přípojovací matici ②.
5. Utáhněte přípojovací matici ② otočením o jednu plnou otáčku. Zajistěte tělo svěrného šroubení ⑤ proti deformaci, abyste zamezili poškození těsnicího kroužku.

11) Rozsah dodávky (odborník):

POZNÁMKA

Reklamacce a požadavky / objednávky náhradních dílů budou zpracovávány pouze s informacemi o sériovém čísle kotlového modulu! Sériové číslo je umístěno na vratném potrubí otopného okruhu.

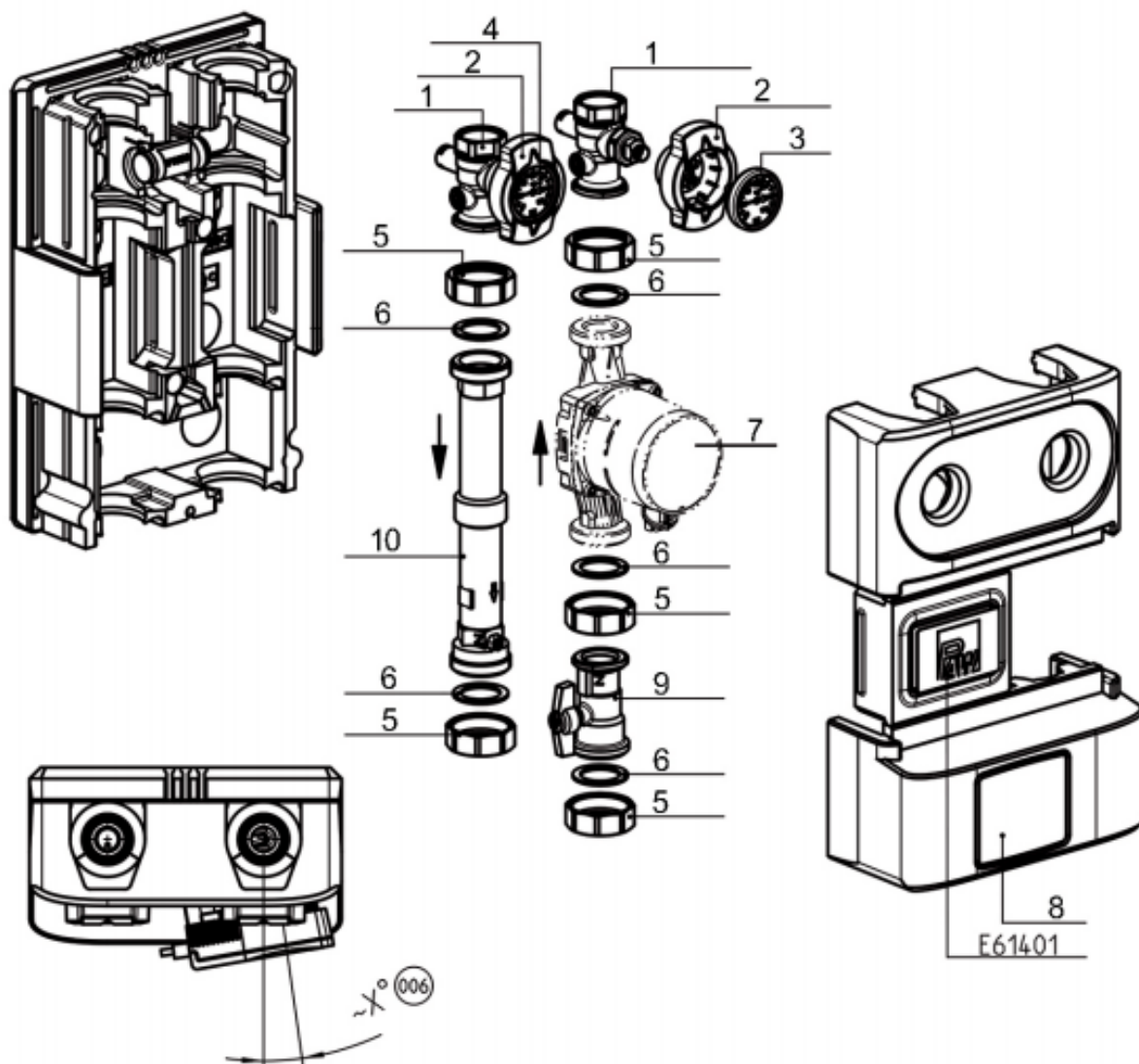

1	Kulový uzávěr DN 25, 1" F x 1" závit vnitřní	N00244
2	Rukojeť kulového uzávěru pro instalaci teploměru 1"	N00248
3	Teploměr s červenou stupnicí d=50 mm, 0-120 °C	N00242
4	Teploměr s modrou stupnicí d=50 mm, 0-120 °C	N00243
5	Převlečná matice G 6/4"	2155
6	Ploché těsnění 1" pro závitové připojení 6/4" převlečnou maticí	N00131
7	Oběhové čerpadlo	
8	Tepelná izolace HeatBloc DN 25	N00016
9	Kulový uzávěr k čerpadlu DN 25, 1" F x 6/4" závit vnější	2109
10	Mosazná trubka DN 25, 2 x 6/4" vnější závit, 180 mm, se zpětným ventilem	N00021

12) Technické parametry:

Typ	PAW.K 31–DN 25
Maximální výkon při ΔT 20 K	do 50 kW
Maximální průtok	2150 l/hod
Maximální provozní tlak	6 bar
Maximální provozní teplota	+110 °C
Nominální rozměr	DN 25
Jmenovitý průtok	Kvs 7,2
Otevírací přetlak zpětného ventilu na vratném potrubí	1 x 200 mm vodního sloupce
Teplotní rozsah teploměřů	0 °C až +120 °C
Připojení zdroje (vstup)	6/4" vnější závit pro připojení převlečnou maticí
Připojení otopného systému (výstup)	1" vnitřní závit
Montážní délka	340 mm
Výška izolace	383 mm
Šířka	250 mm
Osová vzdálenost připojení	125 mm
Materiál	mosaz
Těsnění	EPDM/NBR
Materiál izolace	EPP (extrudovaný polypropylen)
Oběhové čerpadlo DAB.EVOSTA2 40-70/180	36012ES7
Oběhové čerpadlo DAB.EVOSTA3 60/180	36012EV6
Oběhové čerpadlo Grundfos Alpha2.1 25-60	36012GH6
Oběhové čerpadlo Grundfos UPM3 Auto L 25-70	36012GM6
Bez oběhového čerpadla	36012

13) Poznámka:

POZOR

- **Před každým zprovozněním otopného systému, zejména při kombinaci podlahového a radiátorového vytápění, důrazně upozorňujeme na výplach celého systému dle návodu výrobce. Doporučujeme ošetření otopného systému přípravkem GEL.LONG LIFE 100. Prodejce nenese zodpovědnost za funkční závady způsobené nečistotami v systému.**

14) Upozornění:

- Společnost IVAR CS spol. s r.o. si vyhrazuje právo provádět v jakémkoliv momentu a bez předchozího upozornění změny technického nebo obchodního charakteru u výrobků uvedených v tomto návodu.
- Vzhledem k dalšímu vývoji výrobků si vyhrazujeme právo provádět technické změny nebo vylepšení bez oznámení, odchylky mezi vyobrazeními výrobků jsou možné.
- Informace uvedené v tomto technickém sdělení nezbavují uživatele povinnosti dodržovat platné normativy a platné technické předpisy.
- Dokument je chráněn autorským právem. Takto založená práva, zvláště práva překladu, rozhlasového vysílání, reprodukce fotomechanikou, nebo podobnou cestou a uložení v zařízení na zpracování dat zůstávají vyhrazena.
- Za tiskové chyby nebo chybné údaje nepřebíráme žádnou zodpovědnost.