

**1) Výrobek:           REGULACE PRO FANCOILY FILOMURO SLW**  
**- TYP Q, B, P**

**2) Typ:                IVAR.649, IVAR.749**

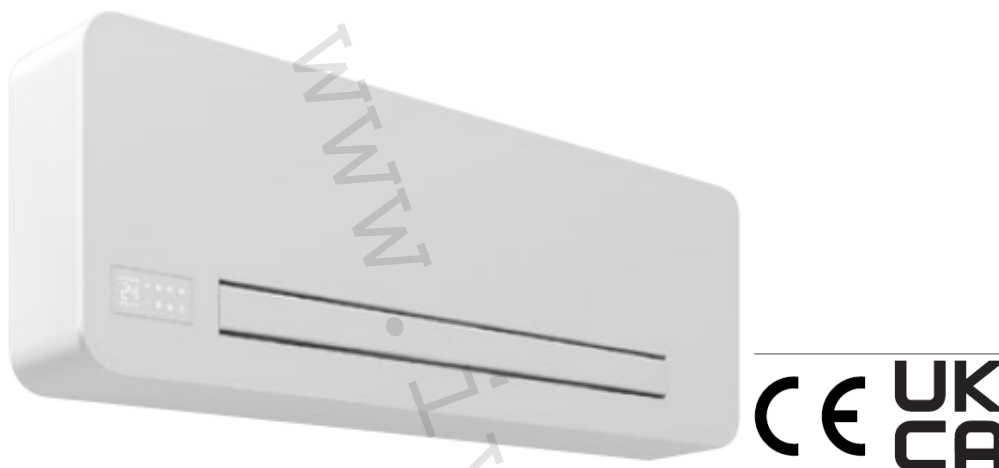

## 2.1. O tomto návodu

⚠ Tento návod k instalaci a použití je nedílnou součástí zařízení a musí být tedy pečlivě uschován. Návod je nutné vždy předat společně se zařízením, i v případě předání zařízení jinému uživateli či majiteli. Pokud se návod poškodí nebo dojde k jeho ztrátě, prosím vyžádejte si jeho kopii u společnosti IVAR CS, spol. s r. o.

⚠ Před započítím jakýchkoliv prací na jednotce je nejprve nutné si pečlivě prostudovat tento návod a držet se instrukcí popsaných v jednotlivých kapitolách.

⚠ Všechny zúčastněné osoby si musejí být vědomy činností a rizik, které mohou nastat při započítí instalačních prací.

⚠ V každé kapitole jsou obsaženy specifické informace a důležitá upozornění, se kterými je nutné se seznámit ještě před započítím uvedení jednotky do provozu.

⚠ Instalace provedená v rozporu s upozorněními a instrukcemi popsanými v tomto návodu či použití zařízení mimo předepsaný rozsah provozních teplot vede ke ztrátě práva na uplatnění záruky.

## 2.2. Bezpečnostní piktogramy

⚠ **Upozornění s vysokým rizikem (tučné písmo)** – odkazuje na činnosti, které představují vysoké riziko vážného poranění osob či poškození zařízení nebo okolního prostředí, pokud nejsou provedeny dle platných bezpečnostních nařízení a norem a zde uvedených instrukcí.

⚠ **Upozornění s nízkým rizikem (obyčejné písmo)** - odkazuje na činnosti, které představují nízké riziko poranění osob či poškození zařízení nebo okolního prostředí, pokud nejsou provedeny dle platných bezpečnostních nařízení a norem a zde uvedených instrukcí.

 Neprovádět – odkazuje na činnosti, které nesmějí být v žádném případě prováděny.

 **Důležité informace (tučné písmo)** – obsahuje důležité informace, které musejí být při činnosti vzaty v úvahu.

## V textu

- Nutno provést = očekává se provedení činnosti dle instrukcí či výčtu v textu

## V obrázcích

1 Číslice představují jednotlivé komponenty.

A Velká písmena představují skupiny komponentů.

 Bílá číslice v černém kroužku představuje řadu činností, které mají být provedeny.

 Černé velké písmeno v bílém kroužku představuje obrázek dílu, když je více obrázků ve stejném obrázku.

## Piktogramy týkající se bezpečnosti:

 **Upozornění: riziko úrazu el. proudem** Zúčastněný personál je informován o přítomnosti el. proudu a o riziku úrazu el. proudem.

## 2.3. Příjemci

### Uživatel

Uživatelem se rozumí osoba, která provozuje toto zařízení v bezpečných podmínkách pro osoby, zařízení samotné a okolní prostředí. Uživatel obsluhuje zařízení a provádí základní diagnostiku poruch či abnormálního provozu jednotky, provádí jednoduchá nastavení, kontrolu a údržbu jednotek.

### Instalační technik

Odborně způsobilá osoba s patřičnou elektro-technickou kvalifikací, která provádí umístění a připojení (hydraulické, elektrické, atd.) jednotky k systému; tato osoba je odpovědná za manipulaci a správnou instalaci v souladu s instrukcemi uvedenými v tomto návodu a v souladu s bezpečnostními nařízeními a normami platnými v zemi instalace.

Pokud instalační technik provádí práce na chladicím okruhu, musí mít patřičné chladírenské oprávnění v souladu s evropským nařízením 303/2008/ES, kterým se v souladu s nařízením Evropského parlamentu a Rady (ES) č. 842/2006 stanoví minimální požadavky a podmínky pro vzájemné uznávání k certifikaci společností a pracovníků, pokud jde o stacionární chladicí a klimatizační zařízení a tepelná čerpadla obsahující některé fluorované skleníkové plyny (F-plyny).

### Servisní technik

Výrobce autorizovaná, odborně způsobilá osoba s patřičnou kvalifikací, která provádí pravidelnou servisní kontrolu a dále kontrolu, opravu či výměnu komponentů potřebných pro provoz jednotky během její životnosti v souladu s instrukcemi uvedenými v tomto návodu a v souladu s bezpečnostními nařízeními a normami platnými v zemi instalace.

Servisní technik musí mít chladírenské oprávnění v souladu s evropským nařízením 303/2008/ES, kterým se v souladu s nařízením Evropského parlamentu a Rady (ES) č. 842/2006 stanoví minimální požadavky a podmínky pro vzájemné uznávání k certifikaci společností a pracovníků, pokud jde o stacionární chladicí a klimatizační zařízení a tepelná čerpadla obsahující některé fluorované skleníkové plyny (F-plyny).

## 2.4. Organizace návodu

Tento návod byl rozdělen do sekcí, z nich každá je věnována jednomu či více příjemcům.

### **Coding:**

Týká se všech příjemců. Tento návod je určen pro ovládání fancoilů řady IVAR.SLW FILOMURO a IVAR.XL FILOMURO.

### **Všeobecné informace:**

Jsou určeny všem příjemcům.

Obsahují všeobecné informace a důležitá upozornění, se kterými je nutné se seznámit ještě před započítím instalace a používání výrobku.

### **Ovládací panely:**

Je určeno pro všechny příjemce.

Obsahuje informace k režimu ovládání a k použití hlavních funkcí.

### **Aplikace:**

Je určeno pro všechny příjemce.

### **Údržba a řešení případných poruch:**

Je určeno pro všechny příjemce.

Obsahuje specifická upozornění a užitečné informace pro pravidelnou údržbu.

## 3) Všeobecné informace a základní upozornění:

⚠ Tento návod k instalaci a použití je nedílnou součástí zařízení a musí být tedy pečlivě uschován. Návod je nutné vždy předat společně se zařízením, i v případě předání zařízení jinému uživateli či majiteli. Pokud se návod poškodí nebo dojde k jeho ztrátě, prosím vyžádejte si jeho kopii u společnosti IVAR CS, spol. s r. o.

⚠ Před započítím jakýchkoliv prací na jednotce je nejprve nutné si pečlivě prostudovat tento návod a držet se instrukcí popsaných v jednotlivých kapitolách.

⚠ Všechny zúčastněné osoby si musejí být vědomy činností a rizik, které mohou nastat při započítí instalačních prací.

⚠ V každé kapitole jsou obsaženy specifické informace a důležitá upozornění, se kterými je nutné se seznámit ještě před započítím uvedení jednotky do provozu.

⚠ Jakákoliv smluvní či mimosmluvní odpovědnost za škody způsobené osobám, zvířatům či na majetku, z důvodu nesprávně provedené instalace, údržby či používání zařízení v rozporu s tímto návodem, je vyloučena. Všechny způsoby použití, které nejsou výslovně uvedeny v tomto návodu, jsou zakázány.

⚠ Zařízení musí být instalováno odborně způsobilou osobou či společností s patřičnou elektro-technickou kvalifikací, která vše provede dle platných bezpečnostních norem a pravidel. Po provedení instalace je nutné zákazníkovi předat prohlášení o shodě.

⚠ Uvedení jednotky do provozu a servisní činnosti smí provádět pouze autorizovaný servisní pracovník nebo kvalifikovaný technik v souladu s ustanoveními v tomto návodu.

⚠ Jakékoliv opravy či práce údržby musejí být prováděny autorizovaným servisním střediskem či odborně způsobilou osobou s patřičnou kvalifikací, která vše provede dle platných bezpečnostních pravidel a norem a v souladu s tímto návodem. Na jednotce není dovoleno provádět jakékoliv neoprávněné úpravy či zásahy, protože by to mohlo vést k nebezpečným situacím, a výrobce v takovém případě nepřebírá žádnou odpovědnost.

- ⚠ Při provádění instalace, oprav či údržby musí mít technik vhodné pracovní oblečení a vybavení pro prevenci nehod. Výrobce není odpovědný za nedodržení platných bezpečnostních nařízení a norem pro ochranu zdraví při práci.
- ⚠ V případě výměny jakýchkoliv komponent je vždy třeba použít pouze originální náhradní díly.
- ⚠ Výrobce odmítá jakoukoliv odpovědnost za škody způsobené na lidech, zvířatech či majetku vzniklé nesprávnou instalací, nastavením, údržbou či nesprávným použitím.
- ⚠ Výrobce si vyhrazuje právo provádět v jakémkoliv momentu a bez předchozího upozornění změny technického nebo obchodního charakteru u výrobků uvedených v tomto návodu, přičemž výrobce není povinen aplikovat tyto změny na dříve vyrobené, dodané či opravované jednotky.
- ⚠ Vzhledem k dalšímu vývoji výrobků si vyhrazujeme právo provádět technické změny nebo vylepšení bez oznámení, odchylky mezi vyobrazeními výrobků jsou možné.
- ⚠ Informace uvedené v tomto technickém sdělení nezbavují uživatele povinnosti dodržovat platné normativy a platné technické předpisy.
- ⚠ Dokument je chráněn autorským právem. Takto založená práva, zvláště práva překladu, rozhlasového vysílání, reprodukce fotomechanikou, nebo podobnou cestou a uložení v zařízení na zpracování dat zůstávají vyhrazena.
- ⚠ Za tiskové chyby nebo chybné údaje nepřebíráme žádnou zodpovědnost.

## 4) DOTYKOVÁ A DÁLKOVÁ OVLÁDÁNÍ – REGULACE DLE TYPU FANCOILU

### 4.1 Dotykový displej a dálkové ovládání – TYP Q

⚠ Dotykové ovládání je standardní součástí fancoilu FILOMURO.

⚠ Pokud je jednotka vybavena dotykovým ovládáním a dálkové ovládání je kombinováno s nástěnným ovládacím panelem IVAR.749 (kód EGB749II) – typ B, změny funkcí je možné provádět pouze přes nástěnný ovládací panel IVAR.749. V tomto případě slouží dotykový panel na fancoilu pouze k zobrazení režimů a hodnot.

#### Popis

⚠ Řešení s dotykovým displejem a dálkovým ovládáním se doporučuje pro použití převážně v režimu chlazení.

Displej na jednotce vám umožní následující:

- Zobrazit provozní stav.
- Zobrazit alarmy a poruchy.
- Zvolit různé funkce stiskem symbolů na dotykovém displeji.

Dálkové ovládání vám umožní:

- Zvolit různé funkce stiskem symbolů na dálkovém ovládání.

⚠ Dálkové ovládání dodávané společně se zařízením je velmi odolné a snadno použitelné, ale i přesto je s ním třeba zacházet s jistou opatrností.

⚠ Tlačítka na dálkovém ovladači a na dotykovém panelu provádějí stejné funkce.

⚠ Základní menu a menu nastavení jsou dostupná i z dálkového ovladače.

⊖ Upozornění pro dálkový ovladač:

- Nesmí přijít do styku s vodou (nenechávat venku na dešti, nepolévat klávesnici vodou, neponořovat do vody).
- Nevystavovat nárazům a nepouštět z výšky na tvrdé povrchy.
- Volnému přenosu signálu nesmí nic bránit (je nutné odstranit veškeré překážky mezi dálkovým ovládáním a klimatizací během používání).
- Nevystavovat přímému slunečnímu záření.

Navíc:





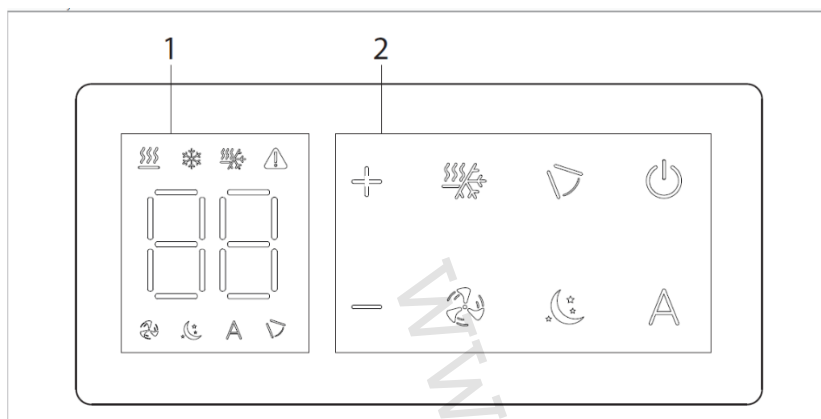



- Pokud jsou ve stejné místnosti umístěna další elektronická zařízení ovládaná nějakým dálkovým ovládáním (TV, rádio, stereo systémy, atd.), může docházet k rušení signálu.
- Elektronická a fluorescentní světla mohou narušit komunikaci mezi dálkovým ovládáním a klimatizací.
- V případě, že nebudete dálkové ovládání delší dobu používat, vyndejte z něj baterie.

## Dotykový panel na fancoilu:





1= Oblast displeje

2 = Oblast tlačítek

Symbol	Popis	Symbol	Popis
88.8	Hodnota nastavení		Režim maximální rychlosti
+	Tlačítko pro zvýšení hodnoty		Vytápění / Chlazení (nemůže být použito)
-	Tlačítko pro snížení hodnoty		Režim chlazení
	Tlačítko ke spínání ON/OFF		Režim vytápění
	Alarmové signály	A	Automatický režim
	Tlačítko pro ovládání směru proudění vzduchu		Režim minimální rychlosti

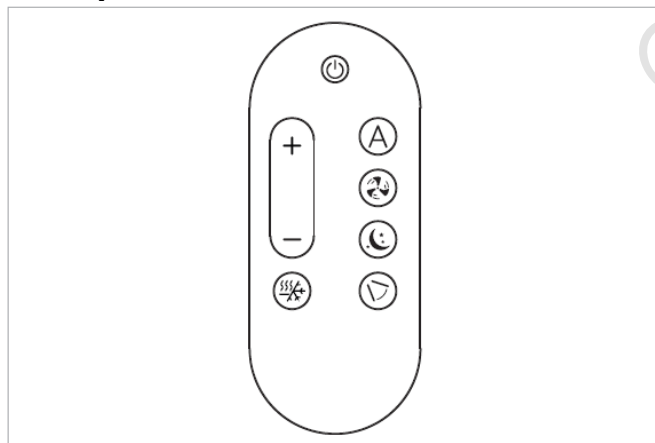
## Dálkový ovladač



Symbol	Popis	Symbol	Popis
+	Tlačítko pro zvýšení hodnoty		Režim maximální rychlosti
-	Tlačítko pro snížení hodnoty		Režim minimální rychlosti
	Tlačítko ke spínání ON/OFF		Tlačítko pro ovládání směru proudění vzduchu
A	Automatický režim		Vytápění / Chlazení

## Vložení baterie

⚠ Dálkové ovládání používá jednu 3V lithiovou baterii typu CR2430 (součástí dodávky).

⚠ Použité baterie musejí být odevzdány do sběrného dvora či jiného sběrného místa, určeného pro tento typ odpadu.

## Postup výměny baterie:

- Baterii vložte po sejmutí krytu s pružinovou západkou na spodní straně dálkového ovládání.
- Při vkládání baterie je nutné dodržet polaritu (kladný a záporný pól).
- Po vložení znovu uzavřete kryt s pružinovou západkou.

### 4.1.1. Hlavní funkce

⚠ Tlačítka na dálkovém ovladači a na dotykovém panelu provádějí stejné funkce.

⚠ Základní menu a menu nastavení jsou dostupná i z dálkového ovladače.

## Spuštění/vypnutí zařízení

Aby bylo možné ovládat zařízení pomocí dálkového ovládání, nebo pomocí dotykového displeje umístěného na jednotce, bude nutné aktivovat hlavní vypínač, který by měl být součástí elektrické instalace přívodního napájecího kabelu (instalační technik by vám měl podat více informací ohledně pozice tohoto vypínače), nebo připojit zástrčku zařízení do zásuvky elektrické energie.



Jakmile byly tyto činnosti provedeny, přístroj může být ovládán pomocí dálkového ovládání nebo symbolů na dotykovém displeji.

Pro správný přenos příkazů do vnitřní jednotky:

- Je nutné namířit přední část dálkového ovládání směrem k displeji jednotky. Příjem příkazu bude potvrzen akustickým signálem jednotky a zobrazením informace na displeji. Maximální vzdálenost pro správný přenos signálu je 8 metrů.

## Spuštění dotykového panelu

- Podržte stisknuté tlačítko  po dobu 2 sekund.

Na displeji se objeví text  . Zařízení se spustí. Na číselném displeji  se objeví přednastavená hodnota.

⚠ Ovládací panel má vlastní paměť, takže při výpadku napájení či vypnutí fancoilu nedojde ke ztrátě uloženého nastavení (kromě větrání). Tlačítko  se používá ke krátkodobému spouštění a vypínání fancoilu.

⚠ Pokud máte v plánu fancoil vypnout na delší dobu, nezapomeňte jej odpojit od zdroje el. energie.

## Přepnutí ovládání do pohotovostního režimu stand-by

Krátkodobé vypnutí fancoilu provedete takto:

- Podržte stisknuté tlačítko  po dobu 2 sekund.

Na displeji se objeví text  . Ovládání se vypne.

⚠ Ovladač má vlastní paměť, takže při výpadku napájení či vypnutí fancoilu nedojde ke ztrátě uloženého nastavení.

⚠ Pokud máte v plánu zařízení vypnout na delší dobu, nezapomeňte jej odpojit od zdroje el. energie.

## Opětovné spuštění ovládání

- Podržte stisknuté tlačítko  po dobu 2 sekund.

Na displeji se objeví text  .

## Nastavení pokojové teploty

- Požadovanou teplotu nastavte pomocí tlačítek .

*Hodnota se změní.*

 Pokojová teplota může být nastavena v rozsahu od 16 °C do 28 °C, s rozlišením 1 °C.

 Je možné nastavit i hodnoty v rozsahu od 5 °C do 40 °C, kromě automatického režimu. Tyto hodnoty by ale měly být nastaveny pouze na krátkou dobu.

 Příliš nízká nebo naopak vysoko nastavená teplota má negativní dopad na zdraví osob, ale také na spotřebu energie.

## Režim pouze vytápění

- Podržte stisknuté tlačítko  po dobu 2 sekund.

*Rozsvítí se symbol , který signalizuje spuštění funkce vytápění. Zařízení nyní provádí vytápění místnosti.*

 V režimu vytápění jsou tyto symboly rozsvíceny, když je nastavená hodnota vyšší než aktuální pokojová teplota.

## Režim pouze chlazení

- Podržte stisknuté tlačítko  po dobu 2 sekund.

*Rozsvítí se symbol , který signalizuje spuštění funkce chlazení. Zařízení nyní provádí klimatizování a odvlhčování místnosti.*

 V režimu chlazení jsou tyto symboly rozsvíceny, když je nastavená hodnota nižší než aktuální pokojová teplota.

## Provoz v automatickém režimu

- Stiskněte tlačítko .

*Symbol  na displeji signalizuje provoz fancoilu v automatickém režimu.*

 Rychlost ventilátoru je nastavena automaticky.

## Provoz v maximálním režimu

- Stiskněte tlačítko .

*Rozsvícený symbol  na displeji signalizuje provoz ventilátoru v maximálním režimu.*

 Rychlost ventilátoru je automaticky nastavena v maximálním režimu.

## Provoz v minimálním režimu

- Stiskněte tlačítko .

*Rozsvícený symbol  na displeji signalizuje provoz ventilátoru v minimálním režimu.*

 V tomto režimu je ventilátor nastaven na minimální rychlost.

 Tato funkce může být kdykoliv zrušena opětovným stiskem stejného tlačítka.

## Nastavení směru výstupu vzduchu

- Stiskněte tlačítko  na dobu 2 sekund.

*Rozsvícený symbol  signalizuje aktivovanou funkci ovládání pohybu clony výstupu vzduchu.*

*Aktivuje se nepřetržitý pohyb clony výstupu vzduchu.*

**Clonu je možné uzamknout** v určité pozici pro přímý výstup vzduchu:

- Stiskněte tlačítko  na dobu 2 sekund.

*Symbol  zhasne, což signalizuje, že pohyb clony pro výstup vzduchu je deaktivován.*

*Clona se zastaví v pozici, ve které je, když stisknete tlačítko.*

 Nikdy se nesnažte pohybovat clonou pro výstup vzduchu ručně.



⚠ V režimu Vytápění a Chlazení je pozice clony výstupu vzduchu každou hodinu resetována, aby se zamezilo tvoření kondenzace.

## Zámek klávesnice

- Podržte stisknutá tlačítka  $\oplus$  a  $\ominus$  současně po dobu 3 sekund.

Na displeji se rozsvítí symbol  $\square$  potvrzující aktivní zámek tlačítek.

⚠ Zámek klávesnice uzamkne i tlačítka dálkového ovladače.

⚠ Všechna nastavení jsou uživatelem zakázána.

⚠ Stejným způsobem klávesnici opět odemknete.

### 4.1.2. Základní menu

#### Pro vstup do základního menu:

- Při zhasnutém displeji podržte stisknuté tlačítko  $\text{⏻}$  po dobu 10 sekund.

Zařízení se spustí a na displeji se objeví  $\square$ .

- Stále držte stisknuté tlačítko  $\text{⏻}$ , až se na displeji objeví  $\square$ .
- Tlačítko  $\text{⏻}$  uvolněte.

Na displeji se objeví symbol  $\square$ .

#### Navigace v menu:

- K pohybu v menu či změnu hodnot nastavení použijte tlačítka  $\oplus$  a  $\ominus$ .

#### Volba položky menu a potvrzení provedených změn:

- Stiskněte tlačítko  $\text{⏻}$ .

Položka menu je zvolena a nastavení jsou přístupná. Po potvrzení změn přejdete k další položce menu.

#### Opuštění položky menu:

- Podržte stisknuté tlačítko  $\text{⏻}$  po dobu 10 sekund.
- Nebo počkejte 30 sekund a panel opustí menu automaticky.

#### Položky menu:

**ot:** Kompenzace snímače teploty (prostorového snímače)

**CF:** Jednotky měření

**Ub:** Hlasitost akustické signalizace

#### Nastavení kompenzace snímače teploty

⚠ Nastavená hodnota se mění po 1 °C při každém stisku tlačítka  $\oplus$  nebo  $\ominus$ .  
Regulaci prostorového snímače teploty provedete následovně:

- Zvolte  $\square$ .
- Stiskněte  $\text{⏻}$  pro změnu nastavení.
- Pomocí tlačítka  $\oplus$ , nebo  $\ominus$  zvyšte, nebo snižte hodnotu.
- Stiskněte  $\text{⏻}$  pro potvrzení změny nastavení.

Výchozí hodnota nastavení kompenzace je 0 °C.





Hodnota se nastavuje v rozsahu od -9 (min.) do +9 °C (max.).

#### Změna jednotky měření

- Zvolte  $\square$ .
- Stiskněte  $\text{⏻}$  pro změnu nastavení.
- Zvolte °C nebo °F pomocí tlačítek  $\oplus$  a  $\ominus$ .

- Stiskněte  pro potvrzení změny nastavení.  
Výchozí měrná jednotka teploty je °C.

## Nastavení hlasitosti akustické signalizace

- Hlasitost změňte zvolením položky .
- Stiskněte  pro změnu nastavení.
- Pomocí tlačítek   nastavte úroveň hlasitosti.
- Stiskněte  pro potvrzení změny nastavení.

Rozsah nastavení hlasitosti je od 00 (min.) do 03 (max).

 Hlasitost se změní po potvrzení změny nastavení.

### 4.1.3. Upozornění

#### Provoz jednotky bez dálkového ovladače

Pokud dojde ke ztrátě dálkového ovladače, k vybití baterií nebo je ovladač porouchaný, jednotku je možné provozovat a ovládat pomocí tlačítek na dotykovém ovládacím panelu na jednotce.

#### Co dělat v případě poruchy

Pro uživatele je důležité rozpoznat jakoukoliv poruchu nebo provozní anomálii od běžného provozu zařízení (viz technické charakteristiky).



Nejčastější problémy mohou být snadno vyřešeny uživatelem provedením některých jednoduchých kroků (viz odstavec Co dělat v případě poruchy), zatímco některé alarmy systému vyžadují zásah od autorizovaného servisního pracovníka.

 Prosím mějte na paměti, že jakýkoliv pokus o neodborný zásah do zařízení povede ke ztrátě práva na uplatnění záruky.



#### Zobrazení alarmů na displeji

 V případě poruchy jednotky zařízení stále zůstane ve stejném režimu.

 Na dotykovém ovládacím panelu se objeví kód alarmu.

Alarm	Příčina	
<b>E1</b>	Vadný nebo odpojený prostorový snímač teploty AIR/T1.	Žádný z režimů nemůže být aktivován.
<b>E2</b>	Vadný nebo odpojený motor ventilátoru.	Žádný z režimů nemůže být aktivován.
<b>E3</b>	Vadný nebo odpojený snímač teploty vody H2/T2.	Žádný z režimů nemůže být aktivován.
<b>CE</b>	Chyba komunikace.	Chyby v komunikaci mezi dotykovým ovládacím panelem a řídicí deskou fancoilu. Žádný z režimů nemůže být aktivován.
	Potřeba vyčištění nebo výměny filtru.	
	Bliká z důvodu nesprávné teploty vody pro vytápění.	Když je v režimu vytápění teplota vody nižší než 30 °C.
	Bliká z důvodu nesprávné teploty vody pro chlazení.	Když je v režimu chlazení teplota vody vyšší než 20 °C.

#### Reset alarmu čištění filtru

 Blikající symbol  signalizuje, že je vyžadováno čištění, případně výměna filtru.

**Po výměně filtrů je nutné znovu provést reset počítadla hodin provozu pro filtry.**

- Podržte stisknuté tlačítko  po dobu 8 sekund.

Symbol  zmizí z displeje.

## 4.2. Nástěnná dálková ovládání řady M7 – EEB749 – EFB749 - EGB749 – typ B

### Popis

Dálkové nástěnné ovládání EEB749 – EFB749 – **EGB749** je LED elektronický ovládací panel, který umožňuje ovládání pokojové teploty, ovládání hlavních funkcí fancoilu, měření teploty a vlhkosti a ovládání rychlostí ventilátoru.

Nástěnný panel má vlastní paměť, takže nebudou ztracena žádná nastavení ani v případě výpadku elektrické energie či vypnutí ovládání.

⚠ Po 20 sekundách od stisku posledního tlačítka na panelu se jas displeje sníží a displej bude zobrazovat již jen pokojovou teplotu.

⚠ Maximální jas obnovíte stiskem kteréhokoliv z tlačítek ovládání.

### Displej

Stavy a aktivní alarmy na displeji.

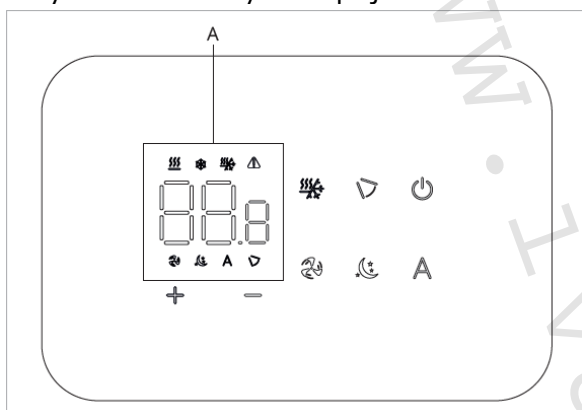

A	Oblast displeje
8888	Hodnota nastavení
+	Funkce zvýšení hodnoty teploty
-	Funkce snížení hodnoty teploty
⏻	Spuštění / vypnutí (standby)
⚠	Signalizace alarmů
▷	Funkce ovládání clony výstupu vzduchu
🌀	Režim maximální rychlosti ventilátoru
🔥	Vytápění / Chlazení (nemůže být použito)
❄	Chlazení
🔥	Vytápění
A	Automatický režim
🌀	Režim minimální rychlosti ventilátoru

### Funkce tlačítek

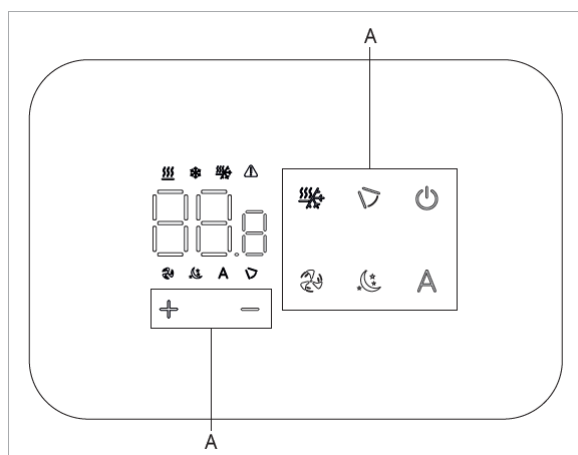

A	Oblast tlačítek
+	Zvýšení hodnoty teploty
-	Snížení hodnoty teploty
⏻	Spuštění / vypnutí jednotky
▷	Ovládání clony výstupu vzduchu
🌀	Aktivace maximální rychlosti ventilátoru
🔥	Volba režimu Vytápění / Chlazení
A	Automatický režim
🌀	Režim minimální rychlosti ventilátoru

### 4.2.1. Hlavní funkce

#### Spuštění

Před spuštěním:

⚠ Pokud si přejete ovládat fancoil tímto ovládacím panelem, musíte jej nejprve připojit k napájení.

⚠ Pokud je napájecí vedení vybaveno hlavním spínačem, musí být zapnutý. Poté spustíte systém hlavním spínačem.

## Spuštění nástěnného ovládacího panelu

- Podržte stisknuté tlačítko  po dobu 2 sekund.

Na displeji se objeví text  . Zařízení se spustí.

## Pohotovostní režim standby

- Podržte stisknuté tlačítko  po dobu 2 sekund.

Na displeji se objeví text  . Ovládání se vypne.

 Když je ovládání v režimu standby, je zaručena ochrana proti zamrznutí.

 Pokud pokojová teplota klesne pod 5 °C, budou aktivovány výstupy elektroventilu na teplé vodě a zdroje vytápění.

- Ovládání znovu spustíte stiskem tlačítka  po dobu 2 sekund.

Na displeji se objeví znovu  .

## Nastavení pokojové teploty

- Požadovanou teplotu nastavíte pomocí tlačítek   .

Hodnota se změní.

 Pokojová teplota může být nastavena v rozsahu od 16 °C do 28 °C, s rozlišením po 0,5 °C.

 Je možné nastavit i hodnoty v rozsahu od 5 °C do 40 °C, kromě automatického režimu. Tyto hodnoty by ale měly být nastaveny pouze na krátkou dobu.

## Režim pouze chlazení

- Podržte stisknuté tlačítko  po dobu 2 sekund.

Rozsvícený symbol  signalizuje spuštění funkce chlazení. Zařízení nyní provádí klimatizování a odvlhčování místnosti.

 V režimu chlazení jsou tyto symboly rozsvíceny, když je nastavená hodnota nižší než aktuální pokojová teplota.

## Režim pouze vytápění

- Podržte stisknuté tlačítko  po dobu 2 sekund.

Rozsvícený symbol  signalizuje spuštění funkce vytápění. Zařízení nyní provádí vytápění místnosti.

 V režimu vytápění jsou tyto symboly rozsvíceny, když je nastavená hodnota vyšší než aktuální pokojová teplota.

## Provoz v automatickém režimu

- Stiskněte tlačítko  po dobu 2 sekund.

Symbol  na displeji signalizuje provoz fancoilu v automatickém režimu.

 Rychlost ventilátoru bude automaticky přizpůsobena v rozmezí mezi minimální a maximální rychlostí v závislosti na velikosti rozdílu mezi pokojovou teplotou a nastavenou hodnotou pomocí algoritmu PI.

## Provoz v minimálním režimu

- Stiskněte tlačítko  po dobu 2 sekund.

Rozsvícený symbol  na displeji signalizuje provoz ventilátoru v minimálním režimu.

 V tomto režimu je ventilátor nastaven na minimální rychlost.

## Pokud si přejete zvolit jinou rychlost ventilátoru:

- Stiskněte tlačítko  nebo  .

Funkce ventilátoru bude změněna.

## Provoz v maximálním režimu

- Stiskněte tlačítko  po dobu 2 sekund.

*Rozsvícený symbol  na displeji signalizuje provoz ventilátoru v maximálním režimu.*

 V tomto provozním režimu dosáhnete okamžitě maximálního výkonu jak v režimu vytápění, tak v režimu chlazení.

 Po dosažení požadované pokojové teploty musíte zvolit jeden z ostatních 3 provozních režimů pro zvýšení tepelného a zvukového komfortu.

## Zámek klávesnice

- Podržte stisknutá tlačítka  a  současně po dobu 3 sekund.

*Na displeji se rozsvítí symbol  potvrzující aktivní zámek tlačítek.*

 Všechna nastavení jsou uživatelem zakázána.



 Stejným způsobem klávesnici opět odemknete.

### 4.2.2. Základní menu

#### Pro vstup do základního menu:

- Při zhasnutém displeji podržte stisknuté tlačítko  po dobu 10 sekund.

*Zařízení se spustí a na displeji se objeví .*

- Stále držte stisknuté tlačítko , až se na displeji objeví .
- Tlačítko  uvolněte.

*Na displeji se objeví symbol .*

#### Navigace v menu:

- K pohybu v menu či změnu hodnot nastavení použijte tlačítka  a .

#### Volba položky menu a potvrzení provedených změn:

- Stiskněte tlačítko .

*Položka menu je zvolena a nastavení jsou přístupná. Po potvrzení změn přejdete k další položce menu.*

#### Opuštění položky menu:

- Podržte stisknuté tlačítko  po dobu 10 sekund.
- Nebo počkejte 30 sekund a panel opustí menu automaticky.

 Po 30 sekundách od posledního stisku tlačítka ovládání opustí položku menu a nastavení jsou uložena do paměti.

#### Položky menu:

**ot:** Kompenzace snímače teploty (prostorového snímače)

**ur:** Kompenzace snímače vlhkosti RH

**ut:** Kompenzace snímače PT4





**uS:** Nastavení vlhkosti

**ui:** Hystereze vlhkosti

**CF:** Jednotky měření

**ub:** Hlasitost akustické signalizace





#### Nastavení kompenzace snímače teploty

- Zvolte .
- Stiskněte  pro změnu nastavení.
- Pomocí tlačítka , nebo  zvyšte, nebo snižte hodnotu.





- Stiskněte  pro potvrzení změny nastavení.  
*Výchozí hodnota nastavení kompenzace je 0 °C.*  
*Hodnota se nastavuje v rozsahu od -12,0 (min.) do +12,0 °C (max.).*

## Nastavení kompenzace snímače vlhkosti RH





 Používejte kompenzaci snímače vlhkosti opatrně a pouze v případě, že znáte přesnou odchylku od skutečné hodnoty naměřené spolehlivým zdrojem.

- Zvolte .
- Stiskněte  pro změnu nastavení.
- Pomocí tlačítka , nebo  zvyšte, nebo snižte hodnotu.
- Stiskněte  pro potvrzení změny nastavení.





## Nastavení hodnoty vlhkosti

- Zvolte .
- Stiskněte  pro změnu nastavení.
- Pomocí tlačítka , nebo  zvyšte, nebo snižte hodnotu.
- Stiskněte  pro potvrzení změny nastavení.

## Nastavení hystereze vlhkosti





- Zvolte .
- Stiskněte  pro změnu nastavení.
- Pomocí tlačítka , nebo  zvyšte, nebo snižte hodnotu.
- Stiskněte  pro potvrzení změny nastavení.

## Změna jednotky měření

- Zvolte .
- Stiskněte  pro změnu nastavení.
- Zvolte °C nebo °F pomocí tlačítek , nebo .
- Stiskněte  pro potvrzení změny nastavení.

*Výchozí měrná jednotka teploty je °C.*

## Nastavení hlasitosti akustické signalizace

- Hlasitost změníte zvolením položky .
- Stiskněte  pro změnu nastavení.
- Pomocí tlačítek , nebo  nastavte úroveň hlasitosti.
- Stiskněte  pro potvrzení změny nastavení.

*Rozsah nastavení hlasitosti je od 00 (min.) do 03 (max).*

 Hlasitost se změní po potvrzení změny nastavení.

### 4.2.3. Upozornění

#### Dlouhodobé vypnutí

Pokud potřebujete vypnout zařízení na delší dobu (sezónní vypnutí nebo po dobu dovolené):

- Vypněte zařízení.
- Nastavte hlavní vypínač systému do pozice OFF.

 V tomto případě není aktivní ani ochrana proti zamrznutí.

## Co dělat v případě zablokování fancoilu

⚠ Tento postup by měl být prováděn pouze v případě, že bylo ovládání uzamčeno a nereaguje na příkazy.

- Podržte stisknutá současně tlačítka ❄ a 🌙 po dobu 10 sekund.

Na displeji se objeví text  doprovázený akustickým signálem. Fancoil byl spuštěn znovu.

## Zobrazení alarmů na nástěnném ovládacím panelu



⚠ V případě alarmu zůstanou na fancoilu aktivní funkce.

⚠ Na displeji nástěnného ovládacího panelu je zobrazen symbol ⚠.

⚠ Do menu nastavení vstoupíte ze základního menu – viz info na straně 13.

- Vstupte do základního menu.
- Poté stiskněte .

Objeví se .

- Stiskněte .
- Stiskněte  pro potvrzení.

Objeví se . Poté je zobrazeno číslo přiřazené fancoilu a kód alarmu.

## Opuštění menu

- Stiskněte symbol  na dobu 10 sekund.
- Nebo počkejte 30 sekund do automatického vypnutí.

⚠ Po 30 sekundách od posledního stisku tlačítka ovládání opustí položku menu a nastavení jsou uložena do paměti.

## Alarmy zobrazené na displeji nástěnného ovládání

Alarm	Příčina	
E2	Vadný nebo odpojený motor ventilátoru.	Žádný z režimů nemůže být aktivován.
E3	Vadný nebo odpojený snímač teploty vody H2/T2.	Žádný z režimů nemůže být aktivován.
E6	Fancoil zablokovaný z důvodu nedostatečné teploty vody.	Žádný z režimů nemůže být aktivován.
E7	Alarm komunikace s modulem.	Bluetooth komunikace nefunguje.
E8	Alarm chyby komunikace.	Chyby v komunikaci mezi nástěnným ovládacím panelem a řídicí deskou fancoilu. Žádný z režimů nemůže být aktivován.
H2o	Nesprávná teplota vody.	Když je v režimu vytápění teplota vody nižší než 30 °C. Když je v režimu chlazení teplota vody vyšší než 20 °C.

⚠ Poruchy E7 a E8 jsou zobrazeny bez postupu zobrazení chyby na nástěnném ovládacím panelu.

⚠ Alarmy E6, E7 a E8 jsou poruchy, které se zobrazí pouze na nástěnném ovládacím panelu pro ovládání přes Bluetooth připojení (kód EGB749II).

## Reset alarmu pro čištění filtru

⚠ Blikající symbol ⚠ znamená, že je čas zkontrolovat a vyčistit vzduchový filtr.

## Po výměně filtru je nutné znovu resetovat počítač hodin provozu filtru

- Stiskněte  po dobu 8 sekund.

Symbol ⚠ zmizí z displeje.

## 4.3. Nástěnné dálkové ovládání EEA649 – EEB649 / EFA649 – EFB649 – typ P

### Popis

Dálkové nástěnné ovládání EEA649 - EEB649 / EFA649 - EFB649 je elektronický termostat vybavený snímačem pokojové teploty a nezávislou pamětí pro uchování dat v případě výpadku napájení s možností řízení jednoho nebo více (max. až 30) fancoilů vybavených elektronickým ovladačem pro dálkové řízení.

Tento ovládací panel má vlastní paměť, takže nebudou ztracena žádná nastavení ani v případě výpadku elektrické energie či vypnutí ovládání.

- ⚠ Nástěnné ovládání nebude signalizovat poruchu jakéhokoliv připojeného fancoilu.
- ⚠ Díky snímači teploty zajišťuje ochranu proti zamrznutí i v pohotovostním režimu Stand-by.
- ⚠ Po 20 sekundách od stisku posledního tlačítka na panelu se jas displeje sníží a displej bude zobrazovat již jen pokojovou teplotu. Maximální jas obnovíte stiskem kteréhokoliv z tlačítek panelu.

### Displej

Displej nabízí informace o stavech a jakýchkoliv aktivních alarmech:

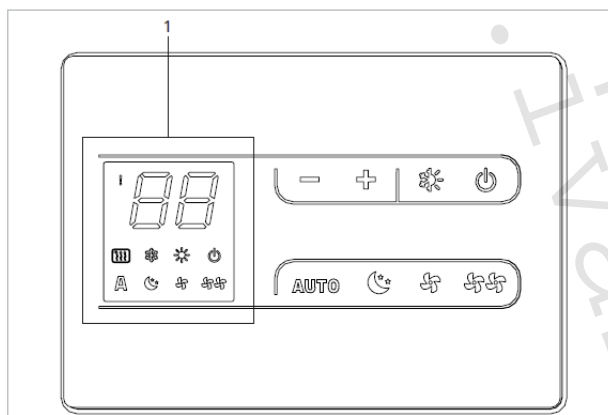

1 = displej

1	Oblast displeje
A	Automatický režim
⚡	Tichý režim
⚡⚡	Maximální rychlost ventilátoru
🌙	Noční režim
☀	Spuštěné vytápění
❄	Spuštěné chlazení
⚠	Signalizace alarmu (svítí).
⚠	Aktivní ochrana. Bliká, když je uzavřen kontakt CP.
🔌	Signalizace vypnutého panelu.
🔌	Signalizace připojeného přídavného el. topného tělesa.

### Funkce tlačítek

Pomocí 8 podsvícených tlačítek lze nastavit různé funkce:

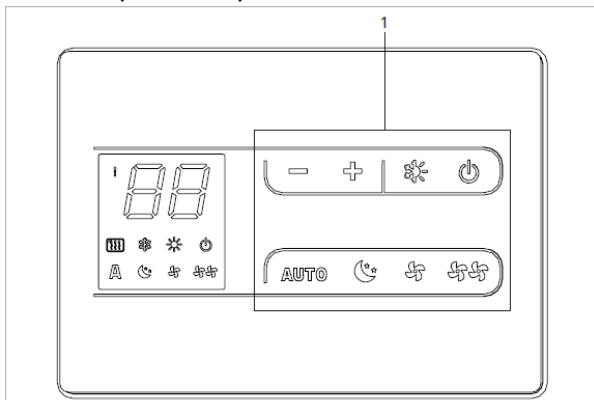

1	Oblast tlačítek
+	Zvýšení hodnoty teploty
-	Snížení hodnoty teploty
☀/❄	Volba režimu Vytápění / Chlazení
AUTO	Automatický režim
🌙	Noční režim: rychlost ventilátoru je výrazně snížena a nastavená teplota je měněna automaticky.
⚡⚡	Aktivace maximální rychlosti ventilátoru
🔌	Používá se ke spouštění a vypínání jednotky.
⚡	Tichý režim: umožňuje omezení rychlosti ventilátoru snížením maximální rychlosti.



## 4.3.1. Hlavní funkce

### Spuštění

⚠ Pokud si přejete ovládat fancoil tímto ovládacím panelem, musíte jej nejprve připojit k napájení.

⚠ Pokud je napájecí vedení vybaveno hlavním spínačem, musí být zapnutý. Poté spustíte systém hlavním spínačem.

- Stiskněte tlačítko .

Na displeji se rozsvítí symbol  a zařízení se spustí.

### Nastavení provozních režimů VYTÁPĚNÍ / CHLAZENÍ

- Podržte stisknuté tlačítko  po dobu 2 sekund.

Rozsvícený symbol  signalizuje spuštění funkce vytápění.

Rozsvícený symbol  signalizuje spuštění funkce chlazení.

⚠ V režimu vytápění jsou tyto symboly rozsvíceny, když je nastavená hodnota vyšší než aktuální pokojová teplota.

⚠ V režimu chlazení jsou tyto symboly rozsvíceny, když je nastavená hodnota nižší než aktuální pokojová teplota.

⚠ Když nastavená hodnota neodpovídá ani jednomu režimu, oba symboly jsou zhasnuté.

### Pohotovostní režim Stand-by

- Podržte stisknuté tlačítko  po dobu 2 sekund.

Ovládání se vypne.

⚠ Když je ovládání v pohotovostním režimu standby, je zaručena ochrana proti zamrznutí. Pokud pokojová teplota klesne pod 5 °C, budou automaticky aktivovány výstupy elektroventilu na teplé vodě a zdroje vytápění.

### Nastavení pokojové teploty

- Požadovanou teplotu nastavíte pomocí tlačítek  .

Hodnota se změní.

⚠ Pokojová teplota může být nastavena v rozsahu od 16 °C do 28 °C, s rozlišením po 0,5 °C.

⚠ Je možné nastavit i hodnoty v rozsahu od 5 °C do 40 °C, kromě automatického režimu. Tyto hodnoty by ale měly být nastaveny pouze na krátkou dobu.

### Automatický režim

- Automatický režim zvolíte stiskem tlačítka **AUTO** po dobu 2 sekund.

Aktivace funkce bude signalizována rozsvícením symbolu **A** na displeji.

⚠ Rychlost ventilátoru bude automaticky přizpůsobena v rozmezí mezi minimální a maximální rychlostí v závislosti na velikosti rozdílu mezi pokojovou teplotou a nastavenou hodnotou pomocí algoritmu PI.

### Tichý režim

- Podržte stisknuté tlačítko  pro tichý režim po dobu 2 sekund.

Aktivace funkce bude signalizována rozsvícením symbolu  na displeji.

⚠ Rychlost ventilátoru je omezena na sníženou maximální hodnotu.

### Noční režim

- Podržte stisknuté tlačítko  pro noční režim po dobu 2 sekund.

Aktivace funkce bude signalizována rozsvícením symbolu  na displeji.

⚠ Volbou nočního provozního režimu je rychlost ventilátoru výrazně snížena a nastavená teplota je automaticky měněna takto:

- snížena o 1 °C po jedné hodině a o další stupeň po 2 hodinách v režimu vytápění;
- zvýšena o 1 °C po jedné hodině a o další stupeň po 2 hodinách v režimu chlazení.

## Provoz s maximální rychlostí ventilátoru



- Podržte stisknuté tlačítko  pro maximální režim po dobu 2 sekund.

Aktivace funkce bude signalizována rozsvícením symbolu  na displeji.

⚠ V tomto provozním režimu dosáhnete okamžitě maximálního výkonu jak v režimu vytápění, tak v režimu chlazení.

⚠ Po dosažení požadované pokojové teploty musíte zvolit jeden z ostatních 3 provozních režimů pro zvýšení tepelného a zvukového komfortu.

## Zámek tlačítek

- Stiskněte obě tlačítka   současně po dobu 2 sekund.

Na displeji se rozsvítí symbol  potvrzující aktivní zámek tlačítek.

⚠ Všechna nastavení jsou uživatelem zakázána.

⚠ Stejným způsobem klávesnici opět odemknete.

## Snížení jasu displeje

- Stiskněte tlačítko  po dobu 5 sekund.

Na displeji se rozsvítí symbol .

- Stiskněte tlačítko  ke snížení jasu displeje, počkejte 20 sekund.

⚠ Po 20 sekundách od stisku posledního tlačítka bude jas snížen, aby se zvýšil komfort během noci, a na displeji se objeví pokojová teplota.

## Nastavení kompenzace snímače pokojové teploty

- Při vypnutém panelu podržte tlačítko  po dobu 5 sekund.

Vstoupíte do menu nastavení, kde budete moci provést kompenzaci zobrazení pokojové teploty na displeji.

⚠ Protože je snímač teploty umístěn ve spodní části zařízení, v některých případech naměřené hodnoty nemusí odpovídat skutečné teplotě.

⚠ Pomocí této funkce lze upravit naměřenou hodnotu zobrazenou na displeji v rozsahu od +/- 10 °C v krocích po 0,1 °C.

⚠ Používejte kompenzaci teploty snímače opatrně a pouze v případě, že znáte přesnou odchylku od pokojové teploty naměřené spolehlivým zdrojem.

## Vypnutí ovládání

- Podržte stisknuté tlačítko  po dobu 2 sekund.

Ovládání se vypne a všechny symboly zhasnou.

⚠ Ovládání zajišťuje ochranu proti zamrznutí, i když je v pohotovostním režimu Stand-by.

## Spuštění ON, vypnutí OFF a reset Wi-Fi sítě

⚠ Nastavení Wi-Fi sítě se týká pouze ovládání EFA649 nebo EFB649.

- **Sít' Wi-Fi aktivujete**, když při rozsvíceném displeji podržíte stisknuté tlačítko  po dobu 10 sekund.

Na displeji se objeví text „On“.

- Nyní se po dobu dalších 10 sekund nedotýkejte žádného tlačítka.

Wi-Fi sít' je aktivní a zůstane viditelná a použitelná s naposledy nastaveným názvem.

- **Reset a obnovení Wi-Fi sítě na výchozí nastavení** provedete, když při rozsvíceném displeji podržíte stisknuté tlačítko  po dobu 10 sekund.

*Na displeji se objeví text „On“.*

- Stiskněte tlačítko  znovu.

*Na displeji se objeví text „rSt“.*

- Nyní se po dobu dalších 10 sekund nedotýkejte žádného tlačítka.
- Odpojte a znovu připojte el. napájení k nástěnnému ovládání.

*Wi-Fi síť je resetována.*

- **Vypnutí Wi-Fi sítě** provedete, když při rozsvíceném displeji podržíte stisknuté tlačítko  po dobu 10 sekund.

*Na displeji se objeví text „On“.*

- Stiskněte tlačítko  znovu, až se objeví Off.

*Na displeji se objeví text „Off“.*

- Nyní se po dobu dalších 10 sekund nedotýkejte žádného tlačítka.
- Odpojte a znovu připojte el. napájení k nástěnnému ovládání.

*Wi-Fi síť je vypnuta a nebude se zobrazovat na vašem chytrém telefonu nebo tabletu.*

## 4.3.2. Upozornění





### Dlouhodobé vypnutí

Pokud potřebujete vypnout zařízení na delší dobu (sezónní vypnutí nebo po dobu dovolené):

- Vypněte zařízení.
- Nastavte hlavní vypínač systému do pozice OFF.

 V tomto případě není aktivní ani ochrana proti zamrznutí.

### Signalizace alarmů na nástěnném ovládacím panelu

Alarm	Příčina	
 E1	Porucha nebo chyba připojení snímače pokojové teploty (umístěného uvnitř termostatu).	<i>Žádný z režimů nemůže být aktivován.</i>
 E2	Porucha nebo chyba připojení dvojitého dálkového prostorového snímače na jednom nebo dvou připojených fancoilech.	<i>Žádný z režimů nemůže být aktivován.</i>
 E3	Porucha nebo chyba připojení snímače vlhkosti.	<i>Žádný z režimů nemůže být aktivován.</i>
 E4	Porucha nebo chyba připojení snímače kvality vzduchu.	<i>Žádný z režimů nemůže být aktivován.</i>

## 5) Údržba:

### 5.1. Pravidelná údržba:

Provádění pravidelné údržby je zásadní pro dlouhodobě účinný, bezpečný a spolehlivý provoz fancoilu FILOMURO. Pravidelná údržba může být prováděna každých 6 měsíců (určité úkony) a jednou ročně (další úkony) autorizovaným servisním pracovníkem, který má pro tyto činnosti kvalifikaci a v případě potřeby je schopen dodat originální náhradní díly.

⚠ Před každým čištěním či zásahem údržby nejprve odpojte jednotku od napájení přeprnutím hlavního vypínače do pozice OFF.

⚠ Poté ještě chvíli počkejte, až vychladnou komponenty jednotky.

⊖ Je zakázáno otevírat přístupová dvířka a provádět jakékoliv technické nebo čisticí zásahy, pokud nebylo zařízení předtím odpojeno od el. napájení umístěním spínače do pozice OFF.

### ⚠ Upozornění:

- Na zařízení je zakázáno si sedat či se o něj opírat, aby nedošlo k jeho poškození.
- Horizontální clonu pro výstup vzduchu je zakázáno přestavovat rukou. Pro tuto operaci je vždy nutné použít dálkové ovládání.
- Pokud ze zařízení uniká voda, je nutné jej okamžitě vypnout a odpojit od el. napájení. Poté kontaktujte servisní středisko.
- Zařízení nesmí být instalováno v místnostech s přítomností výbušných plynů či v podmínkách vysoké vzdušné vlhkosti či extrémních teplot mimo dovolený rozsah uvedený v tomto návodu k instalaci a použití.
- Vzduchové filtry je nutné pravidelně čistit.

### Servis a čištění každých 6 měsíců

#### Čištění vnějšího povrchu

Vnější povrch fancoilu FILOMURO vyčistěte pomocí jemného hadru navlhčeného ve vodě.

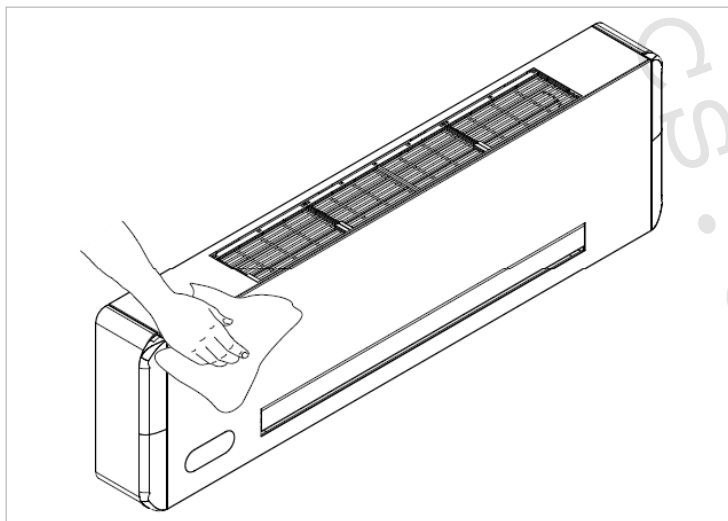

⚠ K čištění nepoužívejte hrubé houbičky nebo abrazivní či korozivní čisticí prostředky, protože byste mohli poškodit lakovaný povrch jednotky.

## Čištění filtru sání vzduchu

Po nějaké době nepřetržitého provozu, která závisí na množství nečistot přítomných ve vzduchu, nebo kdykoliv potřebujete znovu spustit systém po delší době nečinnosti, byste měli provést následující kroky:

### Vyjmutí filtračních článků

- Nadzvedněte mírně filtrační články a otočením je vytáhněte ze svého umístění;
- Filtr vyjměte vytažením směrem k sobě a nahoru.

### Čištění filtrů

- Vysajte prach z filtru pomocí vysavače.
- Propláchněte filtr pod tekoucí vodou, nepoužívejte žádné čisticí prostředky či rozpouštědla a nechte filtr uschnout.

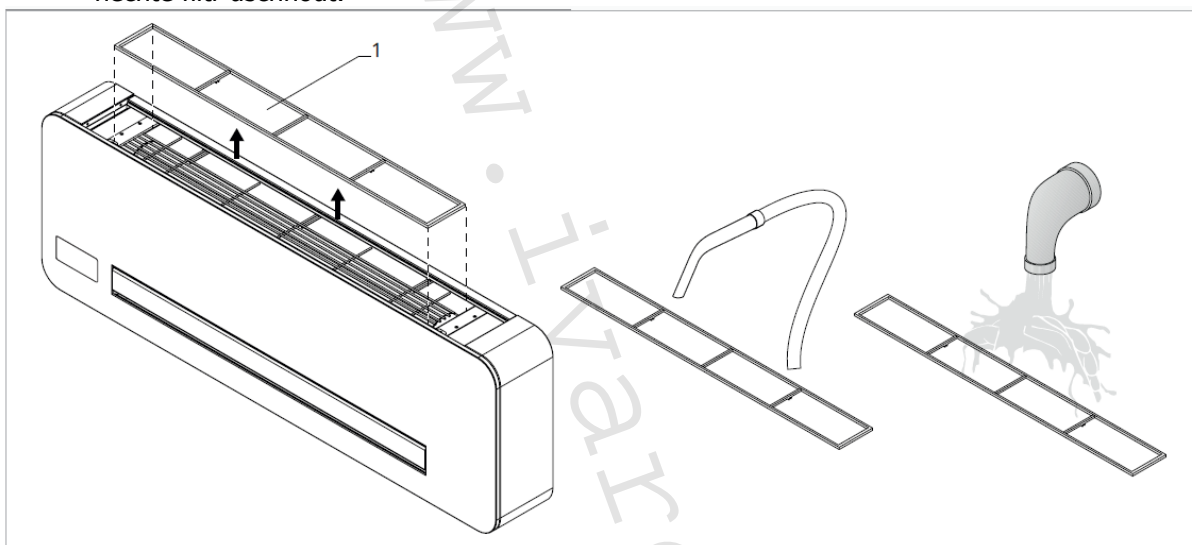

### Vložení filtru zpět

- Namontujte filtr zpět na své místo, přičemž dejte pozor, aby spodní klapka zapadla do svého uložení.

⊖ Je zakázáno používat zařízení bez síťového filtru.

⚠ Zařízení je vybaveno pojistným vypínačem, který zabrání spuštění ventilátoru v případě, že není pohyblivý panel správně umístěn nebo zcela chybí.

⚠ Po vyčištění filtru zkontrolujte, zda je panel řádně namontován.

## 5.2. Tipy na úsporu energie

- Filtry udržujte čisté.
- Dveře a okna místností vybavených fancoily udržujte co nejvíce zavřená.
- Během léta co nejvíce zamezte přímému slunečnímu záření do místností vybavených fancoily (používejte žaluzie, závěsy, apod.)

## 6) Co dělat v případě poruchy

### 6.1. Řešení případných poruch

⚠ V případě úniku vody či abnormalit v provozu zařízení okamžitě odpojte od zdroje el. energie a uzavřete přívod vody.

⚠ Pokud se objeví některý z níže uvedených problémů, nepokoušejte se učinit nápravu sami, ale co nejdříve kontaktujte autorizovaného servisního technika nebo kvalifikovaný personál:

- Ventilátor se nespustí, ani když je hydraulický okruh naplněn dostatečně teplou nebo studenou vodou.
- Ze zařízení v režimu vytápění uniká voda.
- Ze zařízení v režimu chlazení uniká voda.
- Zařízení vydává nadměrný hluk.
- Přední panel je orosený.

### 6.2. Tabulka pro řešení problémů

⚠ Zásahy musejí být prováděny kvalifikovaným pracovníkem nebo specializovaným servisním střediskem.

Porucha	Příčina	Řešení
Ventilátor se aktivuje později s ohledem na nastavení žádané teploty nebo funkce.	Ventil pro cirkulaci vyžaduje určitý čas na otevření a cirkulaci teplé nebo studené vody do zařízení.	Počkejte 2 až 3 minuty na otevření ventilu.
Ventilátor se nespustí.	Nedostatek teplé nebo studené vody v systému.	Zkontrolujte, zda zdroj tepla nebo chladu fungují správně.
Ventilátor není v provozu i v případě, že je v hydraulickém okruhu teplá nebo studená voda.	Hydraulický ventil zůstal uzavřený.	Demontujte tělo ventilu a zkontrolujte, zda se obnovila cirkulace vody. Zkontrolujte stav napájení ventilu (230 V). Pokud je v pořádku, pak může být problém v elektronickém ovládacím panelu.
	Motor ventilátoru je zablokovaný nebo zkratovaný.	Zkontrolujte vinutí motoru a volné otáčení ventilátoru.
	Mikrospínač, který zastaví ventilátor v případě, že je mřížka filtru otevřená, se správně neuzavřel.	Zkontrolujte, že se uzavřením mřížky kontakt mikrospínače aktivuje.
	Elektrické zapojení není správné.	Zkontrolujte elektrické zapojení.
Únik vody při topném režimu.	Netěsné hydraulické připojení zařízení.	Zkontrolujte a dotáhněte připojení.
	Netěsnost ventilů.	Zkontrolujte stav těsnění ventilů.

Porucha	Příčina	Řešení
Na čelním panelu se tvoří rosa.	Odstraněná tepelná izolace.	Zkontrolujte správné umístění termoakustické izolace se zvláštním důrazem na přední stranu žebrovaného výměníku.
Na výstupní mřížce vzduchu jsou kapky vody.	V prostředí s vysokou relativní vlhkostí (> 60%) může dojít ke kondenzaci, zejména při minimální rychlosti ventilátoru.	Po poklesu relativní vlhkosti tento jev zmizí. V každém případě, eventuální pád několika kapek vody dovnitř zařízení nezpůsobí závadu.
Únik vody pouze při režimu chlazení.	Nádoba na odvod kondenzátu je zanesená.	Pomalou nalijte do spodní části výměníku láhev vody, abyste zkontrolovali vypouštění; v případě potřeby nádobu kondenzátu vyčistěte nebo upravte spád vypouštěcí hadice.
	Vypouštěcí potrubí kondenzátu nemá dostačující spád.	
	Připojovací trubky a ventily nejsou správně izolované.	Zkontrolujte izolaci potrubí.
Zařízení vydává nadměrný hluk.	Ventilátor je s něčím v kontaktu.	Zkontrolujte zanesení filtrů a případně je vyčistěte.
	Ventilátor je nevyvážený.	Nevyváženost způsobuje nadměrné vibrace zařízení. Vyměňte ventilátor.
	Zkontrolujte, zda nejsou zanesené filtry.	Vyčistěte filtry.

## 7) Upozornění:

- Společnost IVAR CS spol. s r.o. si vyhrazuje právo provádět v jakémkoliv momentu a bez předchozího upozornění změny technického nebo obchodního charakteru u výrobků uvedených v tomto technickém listu.
- Vzhledem k dalšímu vývoji výrobků si vyhrazujeme právo provádět technické změny nebo vylepšení bez oznámení, odchylky mezi vyobrazeními výrobků jsou možné.
- Informace uvedené v tomto technickém sdělení nezbavují uživatele povinnosti dodržovat platné normativy a platné technické předpisy.
- Dokument je chráněn autorským právem. Takto založená práva, zvláště práva překladu, rozhlasového vysílání, reprodukce fotomechanikou, nebo podobnou cestou a uložení v zařízení na zpracování dat zůstávají vyhrazena.
- Za tiskové chyby nebo chybné údaje nepřebíráme žádnou zodpovědnost.



**LIKVIDACE ELEKTRICKÝCH A ELEKTRONICKÝCH ZAŘÍZENÍ**  
se řídí zákonem o výrobcích s ukončenou životností č. 542/2020 Sb.  
Tento symbol označuje, že s výrobkem nemá být nakládáno jako s domovním odpadem.  
Výrobek by měl být předán na sběrné místo, určené pro takováto elektrická zařízení.

*Tento návod byl přeložen z originálu výrobce verze N420914A – Rev. 02 – 02/24.*

*Podrobné technické informace a rozměry jednotek naleznete v technickém listu na webových stránkách [www.ivarcs.cz](http://www.ivarcs.cz).*