

1) Výrobek: **WEBSERVER - PRO FANCOILY**

2) Typ: **IVAR.BUTLER PRO TOUCH (ESW736II)**



Kód	Typ 2trubka	Popis
ESW736II	IVAR.BUTLER PRO TOUCH	Webserver s displejem - pro fancoily
Příslušenství na objednávku:		
L01063II	IVAR.BOX	Montážní krabice pro podomítkovou instalaci BUTLER PRO TOUCH
GR1063II	IVAR.ADAPTER	Nabíjecí adaptér 12 V DC

3) Důležité upozornění:



Instalaci a uvedení do provozu, stejně jako připojení elektrických komponentů, musí provádět výhradně osoba odborně způsobilá s patřičnou elektro-technickou kvalifikací v souladu se všemi národními normami a vyhláškami platnými v zemi instalace. Během instalace a uvádění do provozu musí být dodrženy instrukce a bezpečnostní opatření uvedené v tomto návodu. Provozovatel nesmí provádět žádné zásahy a je povinen se řídit pokyny uvedenými níže a dodržovat je tak, aby nedošlo k poškození zařízení nebo k újmě na zdraví obsluhujícího personálu při dodržení pravidel a norem bezpečnosti práce.

UPOZORNĚNÍ

⚠ Tento návod k instalaci a použití je nedílnou součástí zařízení, na které je instalováno. Jsou zde uvedena důležitá obecná upozornění a základní bezpečnostní pravidla.

⚠ Pro rychlou a správnou montáž komponentů postupujte pečlivě dle kroků uvedených v jednotlivých sekcích tohoto návodu.

POPIS

Příslušenství IVAR.BUTLER PRO TOUCH je kompletní ovládací jednotka s 10" displejem. Může být použito k nastavení a řízení celého systému pomocí chytrého telefonu, tabletu nebo PC prostřednictvím internetového připojení.

FUNKCE

- Ovládání až 10 nezávislých klimatických zón a 31 akčních členů
- Ovládání sálavého topného systému a radiátorů
- Ovládání pokojové teploty
- Přepínání režimů vytápění / chlazení
- Denní a týdenní časové programování větracích systémů
- Regulace a programování přípravy teplé vody
- Komfortní profily dle potřeb zákazníka: teplota, rychlost ventilátoru atd.
- Zobrazení spotřeby tepelného čerpadla (s instalovaným kitem Energy Monitor, volitelné příslušenství)
- Dálkové ovládání přes aplikaci
- Vzdálené připojení pro zobrazení a úpravu funkčních parametrů

Konektivita

- Ethernet port pro připojení k internetu přes router v systému
- 3 RS 485 porty (Modbus RTU) při připojení zařízení k sériovému vedení přes AWG22 dvoužilový stíněný kabel

OBSAH DODÁVKY:

- 1 webserver Bulter Pro Touch
- 1 Návod k instalaci a použití
- 3 Zakončovací odpory

⚠ Na objednávku je jako příslušenství k dispozici montážní krabice pro podomítkovou instalaci webserveru do zdi.

4) INSTALACE webserveru BUTLER PRO TOUCH

Webserver BUTLER PRO TOUCH musí být instalován:

- Na vnitřní stěny
- Ve výšce cca. 1,5 m od podlahy
- V dostatečné vzdálenosti od dveří a oken
- V dostatečné vzdálenosti od zdrojů tepla (ohřivače, fancoily, trouby, přímé sluneční záření)

⚠ Na objednávku je jako příslušenství k dispozici montážní krabice pro podomítkovou instalaci webserveru do zdi.

4.1 Montážní krabice pro podomítkovou instalaci webserveru BUTLER PRO TOUCH

1. Mřížková tkanina pro uchycení do omítky
2. Montážní krabice
3. Kotevní šrouby
4. Elektrické připojení

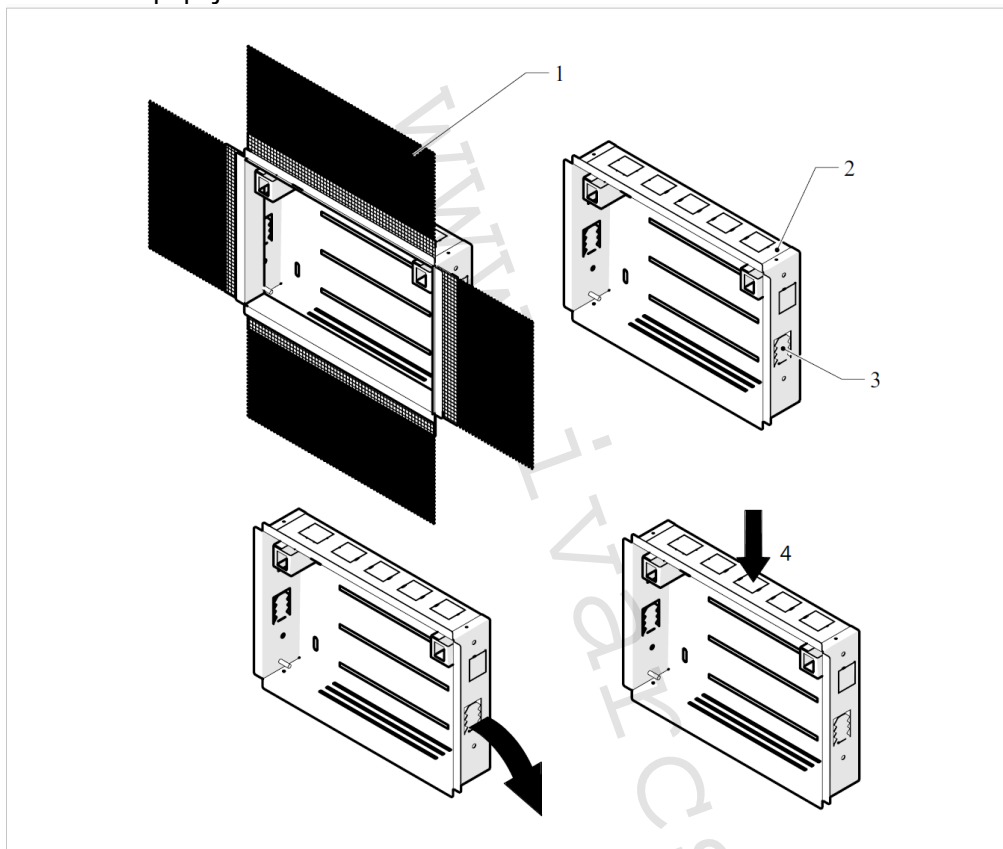

Montážní krabice pro podomítkovou instalaci je dodávána včetně:

- Kotevní šrouby pro upevnění krabice ke stěně
- Mřížková tkanina pro uchycení pod omítku

4.2 Postup instalace

- Vyrtejte otvor do zdi pro instalaci montážní krabice (viz tech. nákres s rozměry).

- △ Ujistěte se, že ve zdi nevede žádné potrubí, kabely či nosné konstrukční prvky.
- △ Během instalace krabice ponechte mřížkovou tkaninu v rovině s dokončenou stěnou.
- △ Zajistěte, aby se kovová skříň montážní krabice během instalace nepromáčkla či jinak nezdeformovala.
- △ Pro správný provoz zařízení je nutné, aby zůstal pracovní prostor čistý během celého procesu instalace.
- △ Pravidelně tedy čistěte nečistoty, usazeniny a odřezky z vnitřku montážní krabice.

- Otevřete kotevní šrouby.
- Vložte montážní krabici do připraveného otvoru ve stěně.
- Upevněte montážní krabici řádně ke stěně.

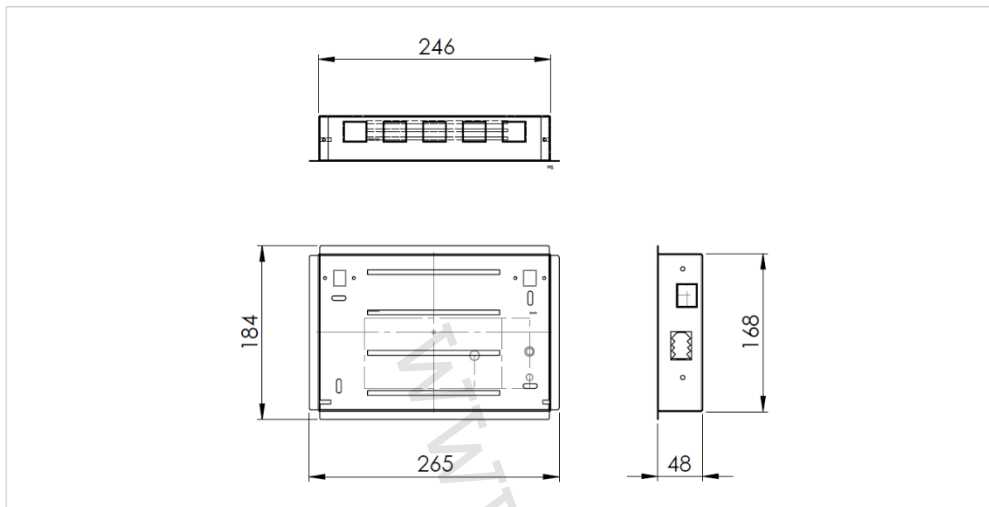

5) DISPLEJ

1. Montážní krabice pro podomítkovou instalaci webserveru
2. Displej
3. Připojovací svorkovnice
4. Uzavírací svorky

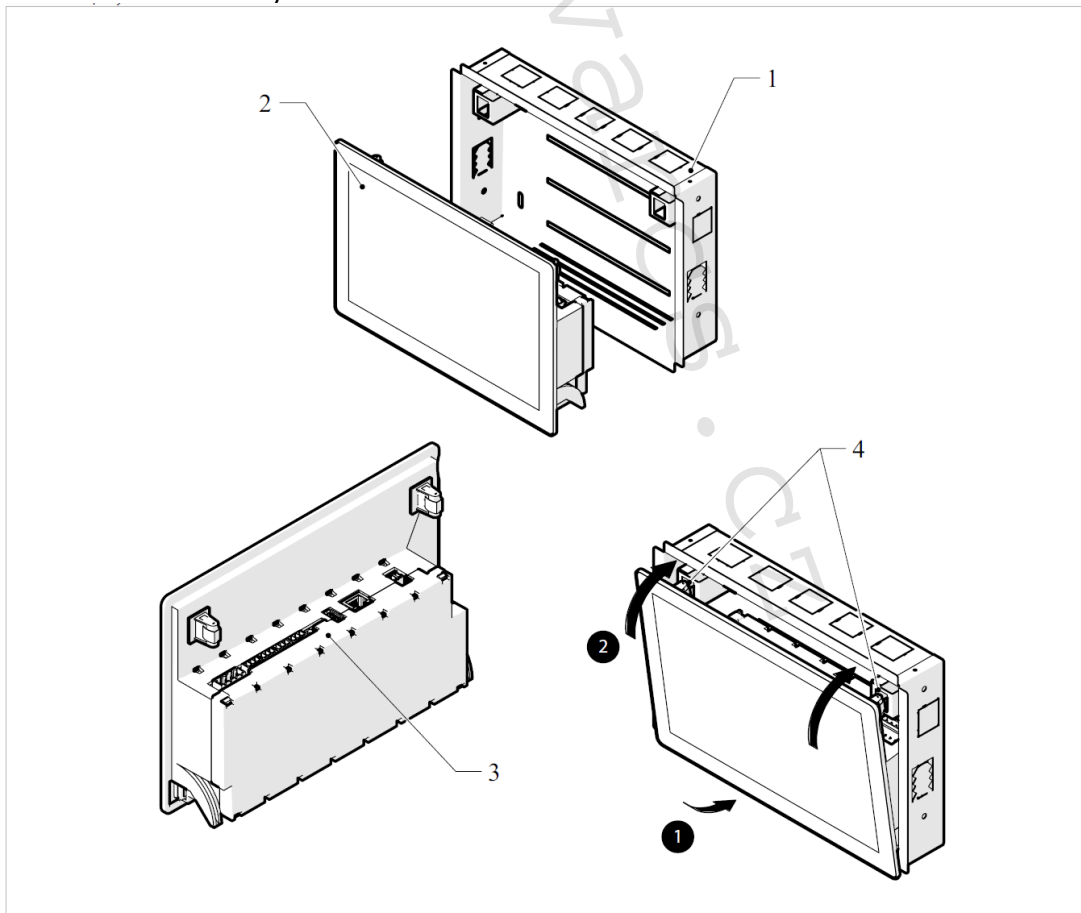

- Proved'te elektrické připojení.
- Zahákněte displej do rámečku montážní krabice.

6) PŘIPOJENÍ

6.1 Elektrické připojení

Připojovací svorky

COM 1	Připojení tepelného čerpadla
COM 3	Připojení příslušenství (Energy Monitor atd.)
COM 2	Koncové síťové připojení (fancoily, zónová ovládání, atd.)
L1	Stavová LED
OUT1	Beznapětový výstup
OUT2	Beznapětový výstup
IN1	Beznapětový vstup
IN2	Beznapětový vstup
LAN	Připojení k místní síti Ethernet
SRV 1	nepoužívá se
L2	nepoužívá se
USB	nepoužívá se

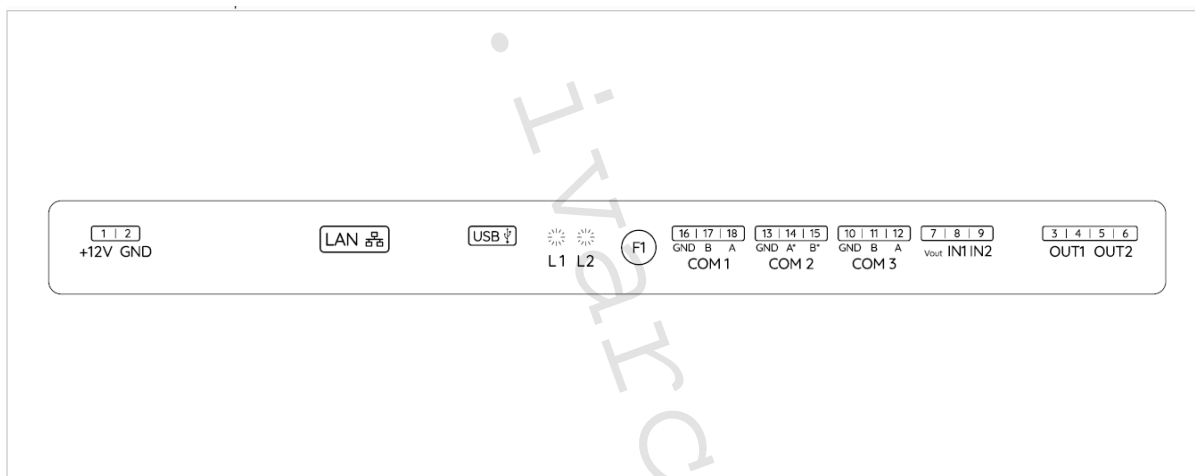

Popis kontaktů

1-2:	12 – 24 DC < 5 W připojení napájecího napětí
17 – 18:	připojení tepelného čerpadla
14 – 15:	koncové síťové připojení (fancoily, zónová ovládání, atd.)
11 – 12:	připojení příslušenství (Energy Monitor atd.)
20 – 21:	není k dispozici
3 – 4:	připojení kontaktu beznapětového výstupu
5 – 6:	připojení kontaktu beznapětového výstupu
7 – 8:	beznapětový vstup
7 – 9:	beznapětový vstup

Význam LED kontrolky:

LED blikají a signalizují stav zařízení následovně:

- **STAV OK:** 1 zelené bliknutí každou sekundu, zařízení je v provozu
- **STAV CHYBA:** 2 rychlá zelená zablikání každých 5 sekund; chyba týkající se zařízení
- **STAV RST:** 4 rychlá zelená zablikání každých 10 sekund; zařízení se částečně resetuje
- **STAV RSFULL:** 3 rychlá zablikání každých 10 sekund; kompletní reset zařízení
- **STAV RSTNET:** 2 rychlá zelená zablikání, reset sítě

6.1.1 Schéma el. zapojení webserveru BUTLER PRO TOUCH

- | | |
|--|--------------------------------|
| 1. BUTLER PRO TOUCH | 5. MZS jednozónový modul |
| 2. Tepelné čerpadlo | 6. Elektronická deska zařízení |
| 3. Nástěnné termostaty | 7. Monitor energie |
| 4. Elektronická deska koncového zařízení | 8. Propojka RTU |

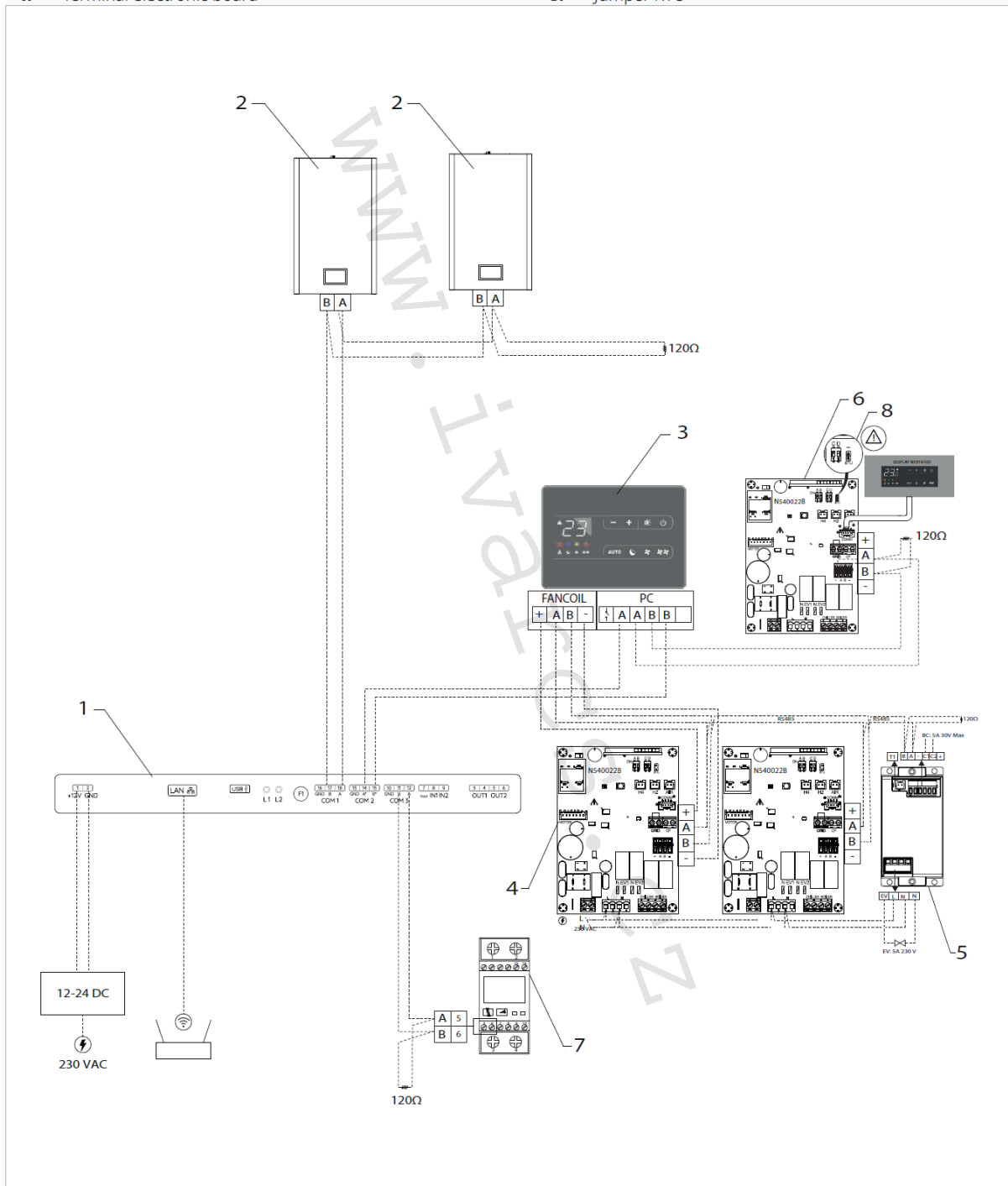

⚠ V případě připojení s jednotkami ESE645 – ESE648 – ECA644 – ECA647 musí být umístěna propojka RTU, která je součástí dodávky.

⚠ V této verzi je dodáván pouze BUTLER PRO TOUCH. Instalaci dalších komponentů musí zajistit instalační technik.

6.1.2 Kompatibilita pro ovládání koncových zařízení a zdrojů tepla/chladu

Generators: Zdroje (tepelná čerpadla, větrací jednotky VMC)	
TČ STONE	Všechny verze
TČ eHpoCa	Pouze verze s INN-RDC-02 ovládáním
Větrací jednotka VMC 3v1	
Větrací 3v1 vestavná	
Terminals: Koncová zařízení (fancoily)	
S vestavěnými ovladači	ECA644II
	ECA647II
S nástěnnými ovladači	EDA649II
	EDB649II
Elektronické desky	ESE645II
	ESE648II

6.2 Připojení

Pro připojení postupujte následovně:

- Sejměte koncovou část izolace a odhalte konce vodičů kabelu.
- Postupujte dle schématu el. zapojení.
- Vložte kabel do pružinové svorky.
- Zcela vložte kabel.

⚠ Pružinové svorky jsou použitelné pro připojení kabelů s pevnými nebo ohebnými vodiči o průřezu 0,2 až 1 mm², zatímco pokud jsou opatřeny dutinkami s plastovou izolací, jejich průřez musí být max. 0,75 mm².

Sériové zapojení sítě RS485

- ⚠ Použijte dvoužilový kabel vhodný pro sériové připojení RS485 s minimálním průřezem 0,35 mm².
- ⚠ Dvoupólový kabel ved'te odděleně od napájecích kabelů.
- ⚠ Délka připojovacích vodičů by měla být co možná nejkratší.
- ⚠ Vedení zakončete odporem 120 Ω.
- ⊖ Je zakázáno provádět zapojení do hvězdy „star“.

7) NASTAVENÍ

7.1 Přidání zařízení

⚠ Předtím, než budete pokračovat s nastavením fancoilů zkontrolujte, že jsou správně nastaveny Modbus adresy jednotek – viz návod k jednotlivým zařízením.

- Zvolte automatické vyhledání
 - Stiskněte Start
- Systém vyhledá připojená kompatibilní zařízení.*

Webserver je rozdělen do dvou typů: zdroje (tepelná čerpadla) a koncová zařízení (fancoily). Jejich rozdělení naleznete dále v této kapitole.

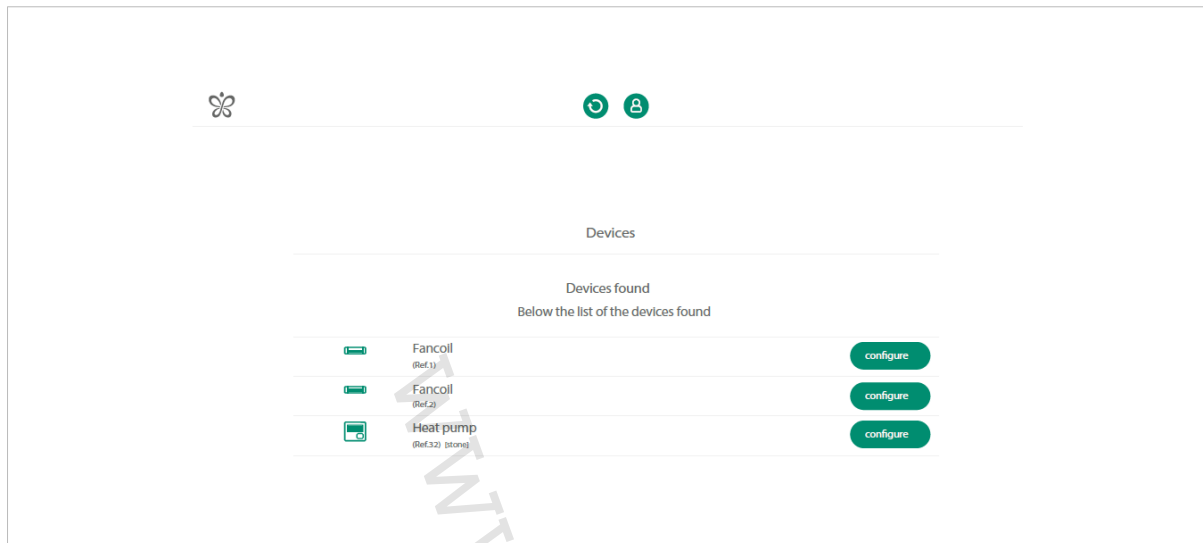

NASTAVENÍ ZDROJE (GENERATOR)

- Stiskněte Nastavit (Configure).
- Zadejte název, který si přejete zařízení dát.
- Uložte.
Zařízení je nastaveno.
- Stiskněte OK a vraťte se k seznamu zařízení, která mají být nastavena.
- Opakujte stejný postup pro každé zařízení.

NASTAVENÍ KONCOVÉHO ZAŘÍZENÍ (TERMINAL)

- Stiskněte Nastavit (Configure).
Objeví se okno s nabídkou ovládání jednotky fancoilu. To může být použito ke spuštění ON nebo vypnutí OFF a k zobrazení, kterou jednotku fancoilu právě nastavujete.

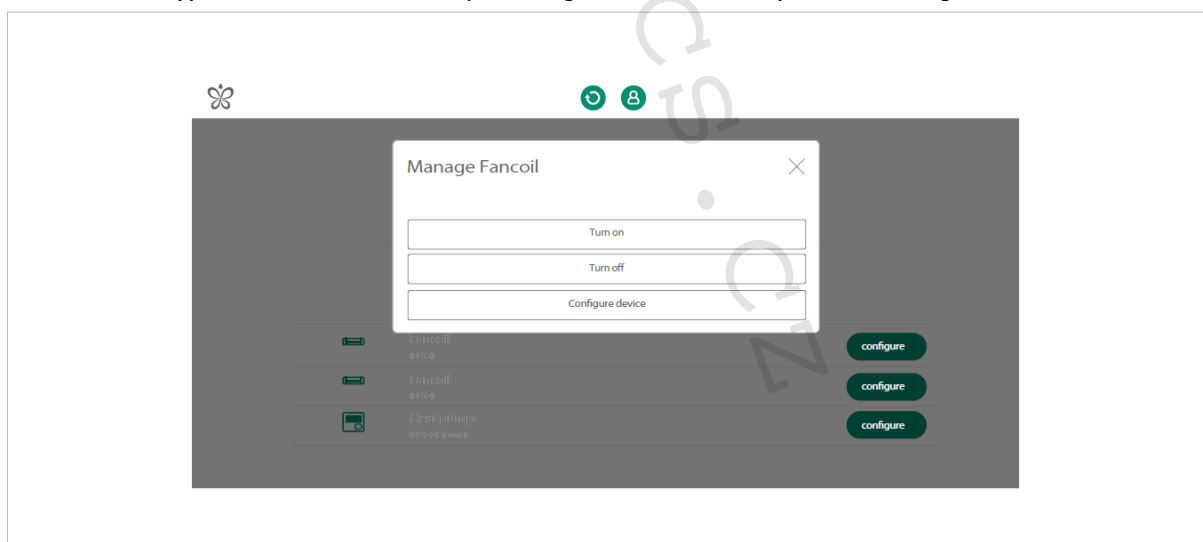

Po rozpoznání zařízení:

- Zvolte Nastavit zařízení a poté pokračujte.
- Zvolte místnost, kde je zařízení umístěno nebo přidejte novou místnost.
- Zadejte název, který si přejete zařízení dát.
- Uložte.
Zařízení je nastaveno.

- Stiskněte OK a vraťte se k seznamu zařízení, která mají být nastavena.
- Opakujte stejný postup pro každé zařízení.

- △ Pomocí ON/OFF můžete vizuálně identifikovat zařízení, které právě nastavujete.
- △ Všechna přidaná zařízení jsou přiřazena k výchozímu Kalendáři s výchozím Komfortním nastavením.
- △ (Ref. 1) odkazuje na adresu Modbus nastaveného zařízení.

8) NASTAVENÍ

Abyste mohli provést toto nastavení, je nutné se přihlásit jako instalační technik.

Přístup k rozšířeným nastavením

Z menu *Nastavení* (symbol ozubeného kola )

- Zvolte Rozšířená nastavení
- Přihlaste se:
 - o **Přihlaste** se jako instalační technik:
 - Uživatelské jméno: **setup**
 - Heslo: **innova**

Přihlašovací údaje

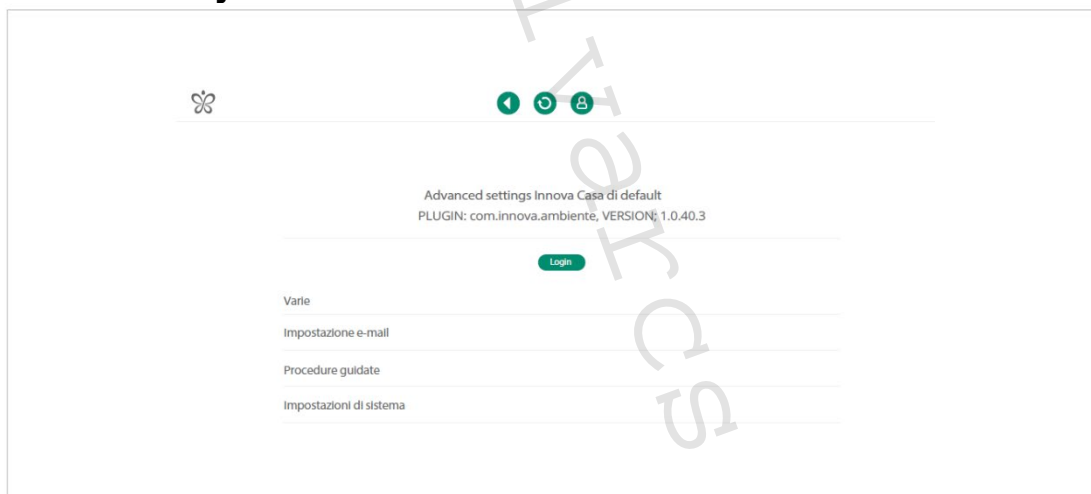

8.1 Nastavení provozní teploty zdrojů energie (generators)

- △ Jak vyhledat zařízení připojená přes Wi-Fi naleznete v návodu k aplikaci **InnovApp**.

Vytvoření nového kalendáře

- △ U tepelného čerpadla se musí vytvořit specifický kalendář provozu.
- △ Všechna přidaná zařízení jsou přiřazena k výchozímu kalendáři s výchozím Komfortním nastavením.
 - Stiskněte logo Innova (motýlek) pro návrat na domovskou obrazovku.
Z Domovské obrazovky:
 - Zvolte Plánování 
 - Zvolte Nový kalendář
 - Zadejte název nového kalendáře
 - Uložte
Přímý přístup do obrazovky s plánováním kalendáře

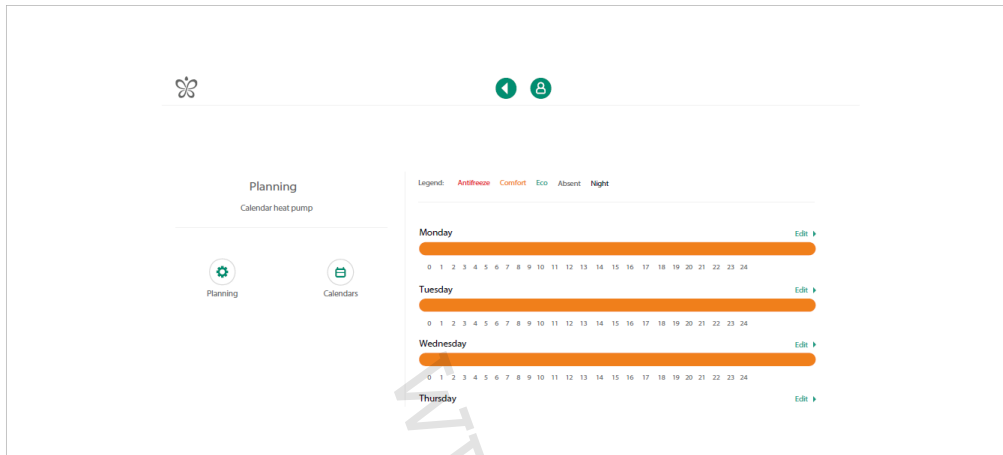

Přiřazení kalendáře k zařízení

- Zvolte nastavení 
- Zvolte instalace, místnosti a přiřazená zařízení
- Zvolte zařízení, která mají být přiřazena

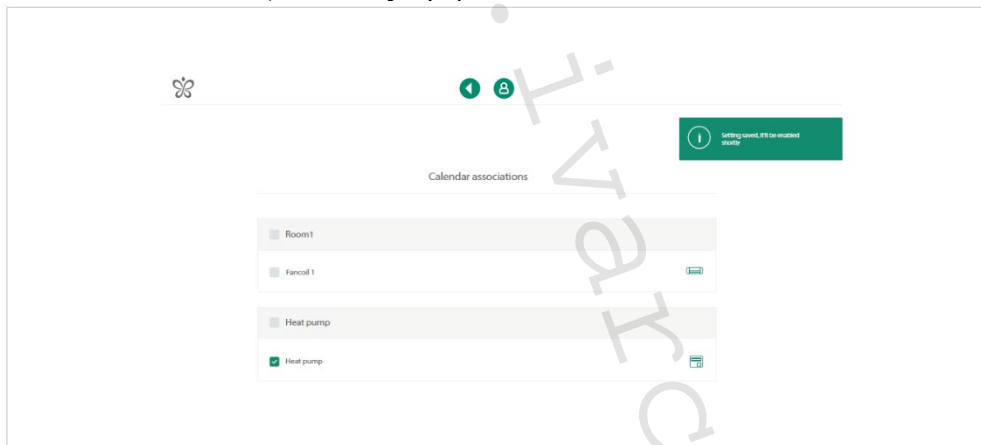

Nastavení teploty

- Vraťte se zpět k obrazovce s plánováním kalendáře.
Z obrazovky s plánováním kalendáře:
- Zvolte nastavení Komfort
- Nastavte provozní teploty
- Stiskněte symbol teploty, kterou si přejete nastavit
- Zvolte správnou teplotu ze seznamu

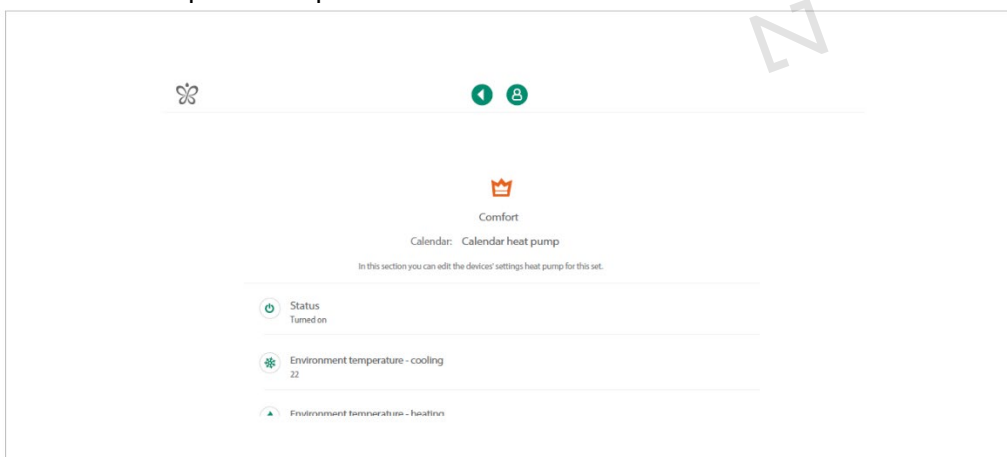

Nastavení sledování spotřeby energie Energy Monitor

Z Domovské obrazovky:

- Zvolte Nastavení 
- Zvolte nastavení Settings com.innova.energymonitor

Otevře se vám obrazovka s rozšířeným nastavením sledování spotřeby energie Energy Monitor

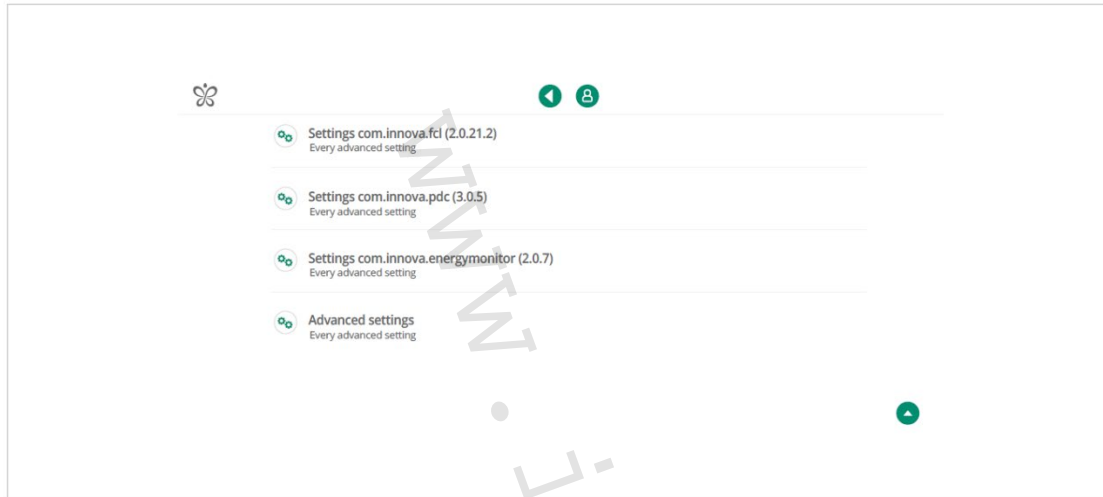

Kategorie

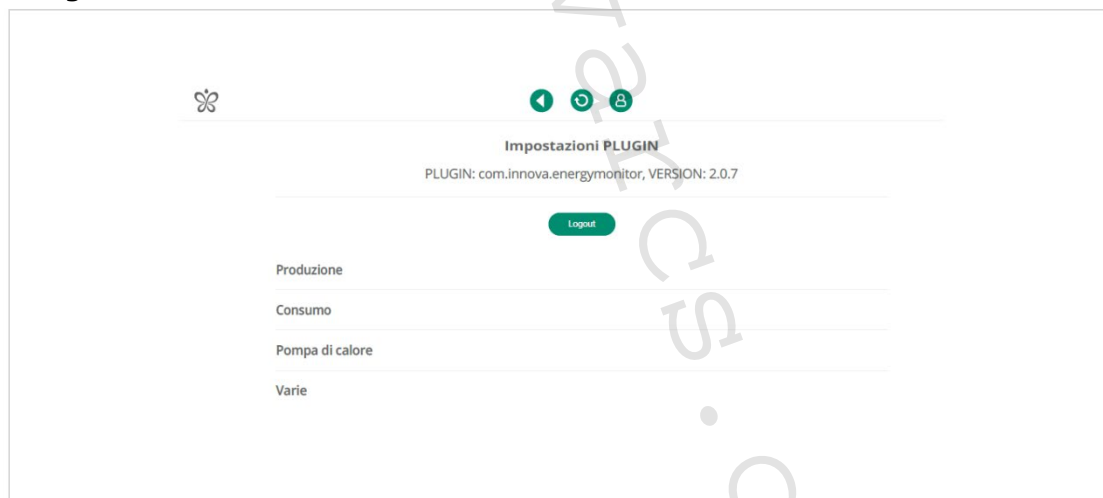

Produkce: Přiřad'te sledování energie Energy Monitor k zařízení pro výrobu energie v domě (např. solární panely).

Spotřeba: Přiřad'te zařízení Energy Monitor k měření spotřeby v domě (spotřebiče, atd.)

Tepelné čerpadlo: Přiřad'te zařízení Energy Monitor ke spotřebě tepelného čerpadla.

 Nastavte každou sekci nastavením typu použitého zařízení a jeho využití.

Konfigurace

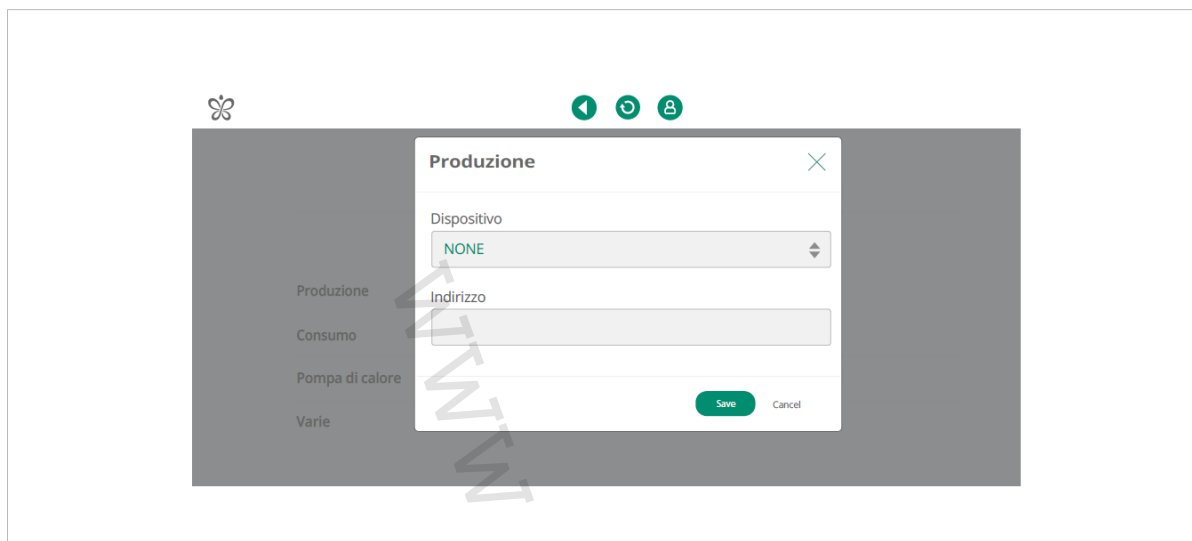

- Zvolte kategorii.
- Nastavte typ sledování energie (Energy Monitor)
Zvolte typ z nabízeného seznamu
- Nastavte Modbus adresu
- Uložte, čímž se potvrdí konfigurace
Tímto se vrátíte k obrazovce s rozšířeným nastavením sledování energie Energy Monitor.

⚠ Moduly Energy Monitor jsou z výroby dodávány s adresou 001. Ke stejnému webserveru BUTLER mohou být připojeny maximálně 3 moduly pro sledování energie. V tomto případě je nutné nastavit odlišné Modbus adresy (např. 002, 003, ...) pro různé moduly.

⚠ Nastavení Modbus adresy naleznete v manuálu k tomuto příslušenství.

Typy modulů Energy Monitor:

None: Pro tuto kategorii není instalován žádný monitor energie.

SDM230: EMM – jednofázový Energy Monitor

SDM630: EMT – třífázový Energy Monitor

SDM630_L1: Třífázový Energy Monitor, pouze první fáze L1 je použita pro tuto kategorii

SDM630_L2: Třífázový Energy Monitor, pouze první fáze L2 je použita pro tuto kategorii

SDM630_L3: Třífázový Energy Monitor, pouze první fáze L3 je použita pro tuto kategorii

Závěr:

Dokončete proces nastavení:

- Odhlaste se z Rozšířených nastavení.

⚠ Všechna ostatní nastavení naleznete v návodu k aplikaci **InnovApp**.

9) Upozornění:

- Společnost IVAR CS spol. s r.o. si vyhrazuje právo provádět v jakémkoliv momentu a bez předchozího upozornění změny technického nebo obchodního charakteru u výrobků uvedených v tomto návodu.
- Vzhledem k dalšímu vývoji výrobků si vyhrazujeme právo provádět technické změny nebo vylepšení bez oznámení, odchylky mezi vyobrazeními výrobků jsou možné.
- Informace uvedené v tomto technickém sdělení nezbavují uživatele povinnosti dodržovat platné normativy a platné technické předpisy.
- Dokument je chráněn autorským právem. Takto založená práva, zvláště práva překladu, rozhlasového vysílání, reprodukce fotomechanikou, nebo podobnou cestou a uložení v zařízení na zpracování dat zůstávají vyhrazena.
- Za tiskové chyby nebo chybné údaje nepřebíráme žádnou zodpovědnost.



LIKVIDACE ELEKTRICKÝCH A ELEKTRONICKÝCH ZAŘÍZENÍ
se řídí zákonem o výrobcích s ukončenou životností č. 542/2020 Sb.
Tento symbol označuje, že s výrobkem nemá být nakládáno jako s domovním odpadem.
Výrobek by měl být předán na sběrné místo, určené pro takováto elektrická zařízení.

Tento návod byl přeložen z originálu č.N420487A-Rev.03.