

1) Výrobek: TERMOREGULAČNÍ JEDNOTKA
- s čerpadlem a zpětným ventilem

2) Typ: IVAR.TERMOVAR - M

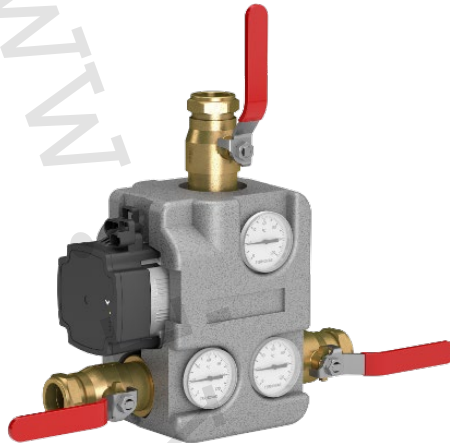

3) Instalace:



Instalaci a uvedení do provozu, stejně jako připojení elektrických komponentů, musí provádět výhradně osoba odborně způsobilá s patřičnou elektro-technickou kvalifikací v souladu se všemi národními normami a vyhláškami platnými v zemi instalace. Během instalace a uvádění do provozu musí být dodrženy instrukce a bezpečnostní opatření uvedené v tomto návodu. Provozovatel nesmí provádět žádné zásahy a je povinen se řídit pokyny uvedenými níže a dodržovat je tak, aby nedošlo k poškození zařízení nebo k újmě na zdraví obsluhujícího personálu při dodržení pravidel a norem bezpečnosti práce.

4) Funkční popis:

Termoregulační jednotka IVAR.TERMOVAR - M je prefabrikovaná, kompaktní, automatická jednotka pro kotle na tuhá paliva a akumulární nádoby. Jednotka řídí a zajišťuje minimální teplotu vratné vody vracející se zpět do kotle. Eliminuje riziko tepelných šoků vznikajících rázovým přívodem studené vody do kotle a způsobující nízko-teplotní korozi. Instalací čerpadlové jednotky dosáhne kotel rychleji své provozní teploty, předchází se riziku dehtování, kondenzace ve spalovacím prostoru, a prodlužuje se tak životnost kotle na tuhá paliva. Zajišťuje účinnější spalování, a je proto nezbytnou součástí každé instalace kotle na tuhá paliva s akumulární nádobou. Dochází ke snížení škodlivých emisí. Jednotka šetří čas na instalaci, umožňuje rychlou a snadnou údržbu.

5) Instalace:

Výhodou prefabrikované, kompaktní termoregulační jednotky IVAR.TERMOVAR - M je úspora času a poskytnutí rychlé a bezproblémové instalace. Umožňuje variabilní výběr pravé nebo levé instalace s jedinou podmínkou, a tou je přestavování teploměrů na opačnou stranu jednotky.

Termoregulační jednotka IVAR.TERMOVAR-M by měla být vždy instalována podle níže uvedených schémat zapojení. Odvzdušnění musí být instalováno v horní části připojovacího potrubí akumulární nádoby, a proto je nutné při uvedení do provozu udržovat co nejvyšší teploty. Teploměry by měly být opatrně instalovány do příslušných otvorů jednotky.

Pokud se má teplota kotle měnit, doporučujeme používat nastavení maximálního výkonu čerpadla, aby nedošlo k nadměrnému nárůstu teploty kotle. Pokud je teplota kotle po odzkoušení funkčnosti systému nižší, nastavte i nižší výkon čerpadla. Otvor pro instalaci jiných teplotně alternativních termostatických vložek s teplotami po 10°, naleznete v popisu (viz strana 3). Mějte na paměti, že při nižších teplotách a otevírání termostatické vložky může dojít ke snížení teploty v horní části akumulární nádoby při počáteční fázi nabíjení. Termostatické vložky s vyššími teplotami otevření zvyšují provozní teplotu kotle. Upozorňujeme, že kvalita používaného paliva má velký vliv na výkon vyrobený kotlem.

- Instalaci zařízení musí provádět odborník.
- Vzdálenost mezi kotlem a akumulární nádobou nesmí být příliš velká, jinak vzroste průtokový odpor a nadměrně vzroste pracovní teplota kotle.
- Kotel, akumulární nádoba a propojovací potrubí musí být ve stejné úrovni, jinak nebude fungovat samotížný systém.
- Instalace jednotky IVAR.TERMOVAR-M musí být ve svislé poloze, jak je znázorněno, jinak nebude garantována její správná funkce.
- Zvláštní pozornost musí být věnována odvzdušnění potrubí. Odvzdušňovací ventily musí být umístěny na obou trasách přívodního a vratného potrubí mezi kotlem a akumulární nádobou.
- Nedoporučuje se používat automatické odvzdušňovací ventily.
- Po počáteční instalaci, pokud je celá akumulární nádoba studená, je potřeba obzvláště velké množství energie pro ohřátí celého systému.
- K dokonalému odloučení veškerého vzduchu ze systému dochází až po několika ohřívacích cyklech.

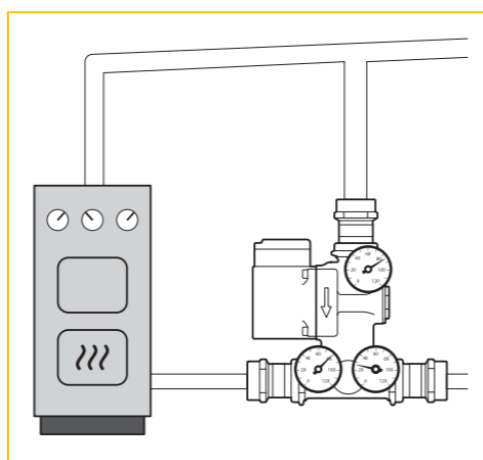

Dimenzování

Minimální rozměr potrubí mezi kotlem a akumulární nádobou by měl mít velikost připojovacích rozměrů termoregulační jednotky! Doporučuje se, aby potrubí mezi kotlem a termoregulační jednotkou mělo rozměr o jednu dimenzi větší, než ostatní připojovací potrubí mezi termoregulační jednotkou a akumulární nádobou.

6) Složení termoregulační jednotky:

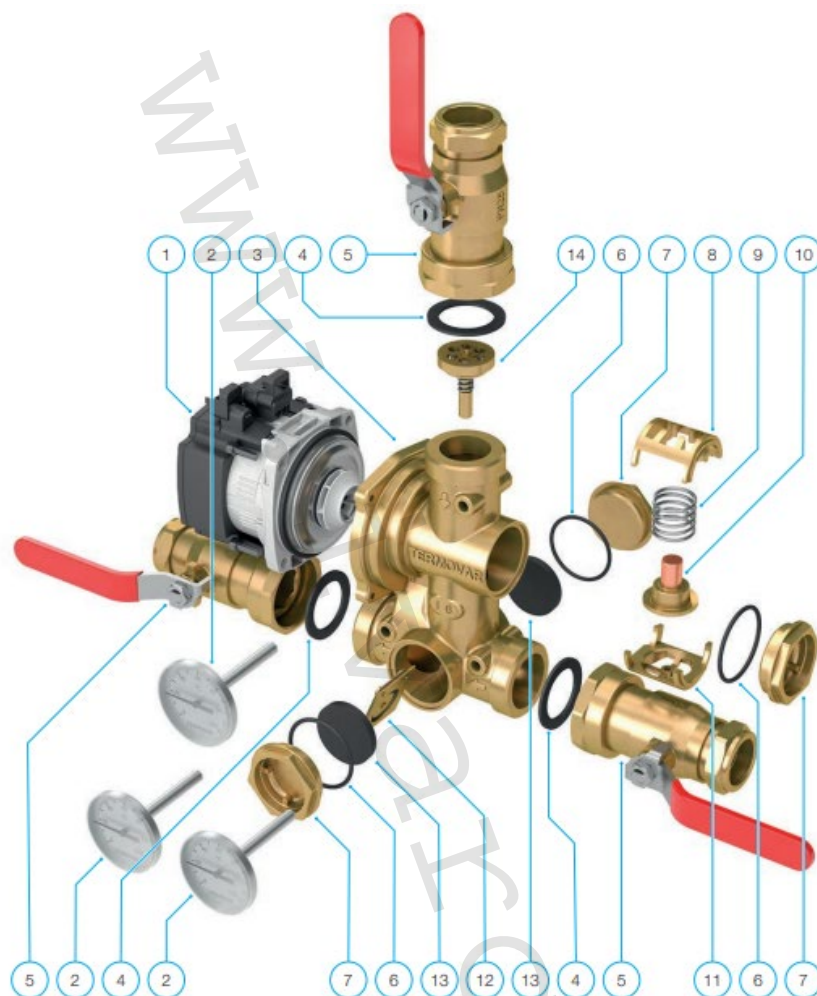

Pozice	Popis	Specifikace
1	Oběhové čerpadlo	UPM3 AUTO L-50
2	Teplooměry	51 x 7 mm
3	Tělo TERMOVARU - M	55 °C / 61 °C / 72 °C / 82 °C
4	Těsnění	44 x 32 x 2 mm
5	Kulový uzávěr	6/4 " x 3/4"; 6/4 " x 1"
6	Těsnící O-kroužek	EPDM; Ø 36,2 mm x 3 mm
7	Víčko	5/4 "
8, 9, 11	Držák termostatické vložky	s pružinou
10	Termostatická vložka	55 °C / 61 °C / 72 °C / 82 °C
12	Zpětná klapka průtoku	
13	Těsnění	Ø 40 mm x 6 mm
14	Vyvažovací ventil	Součást těla TERMOVARU - M (pozice 3)
	Tepelná izolace	EPS

7) Schéma zapojení:

POZOR! Potrubí, které je instalováno v systému, musí být řádně odvzdušněno.

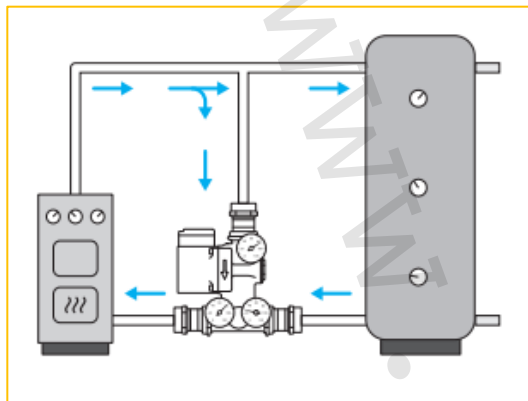

Pravé zapojení

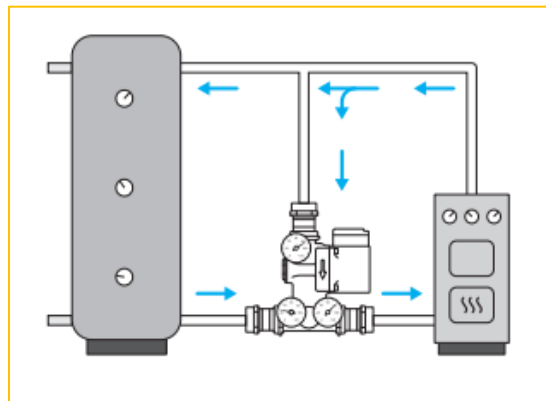

Levé zapojení

8) Náhradní díly:

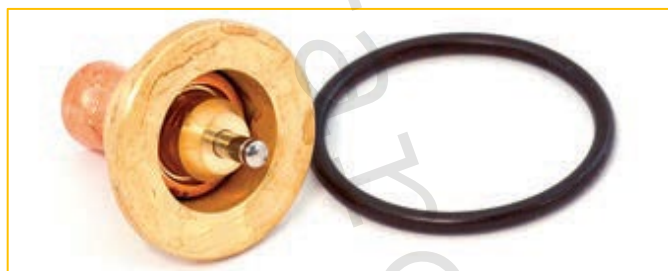

Náhradní termostatické vložky, otevírací teploty a objednáací kódy.

Teplota °C	45 °C	55 °C	61 °C	72 °C	80 °C
Kód	1920061	1920062	1920063	1920064	1920065



Zpětný ventil zpátečky
(kód 1920076)

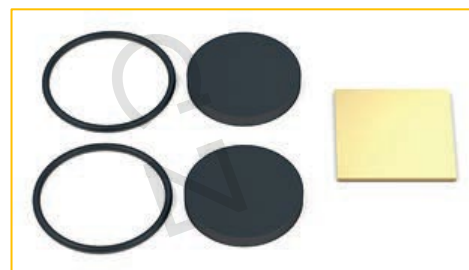

Blokovací zátka samotížné cirkulace
(kód 1920811)

Velmi jednoduchá obsluha a snadná údržba všech součástí bez vypouštění systému

Údržbu termostatické vložky a zpětné klapky průtoku lze snadno provádět z obou stran při všech typech instalací.

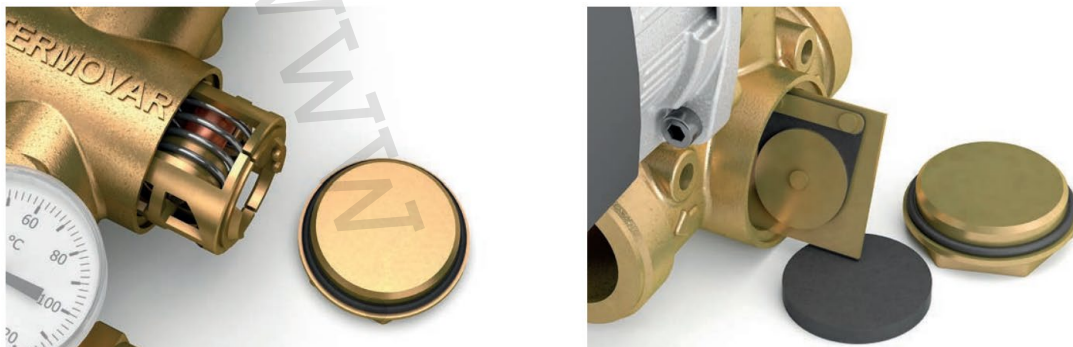

Vysoce kvalitní vnitřní komponenty

Nabíjecí jednotka je vyrobena s vysoce kvalitních mosazných součástí. Pro utěsnění mosazných zátek je použito těsnění EPDM. Pryžové těsnění zpětné klapky průtoku je vyrobeno z kvalitního VITONU.

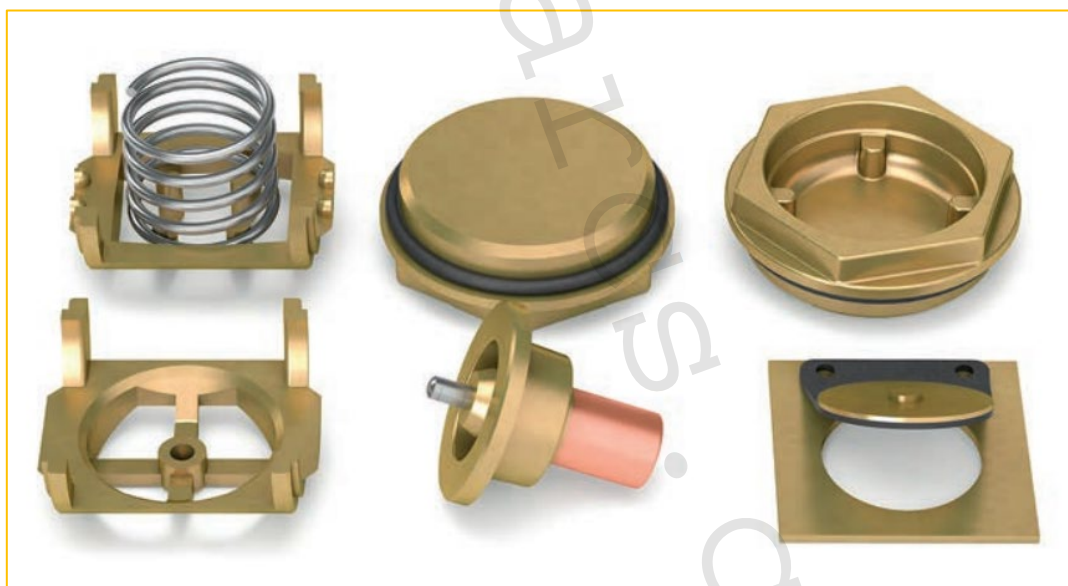

9) Nabíjecí čerpadlo:







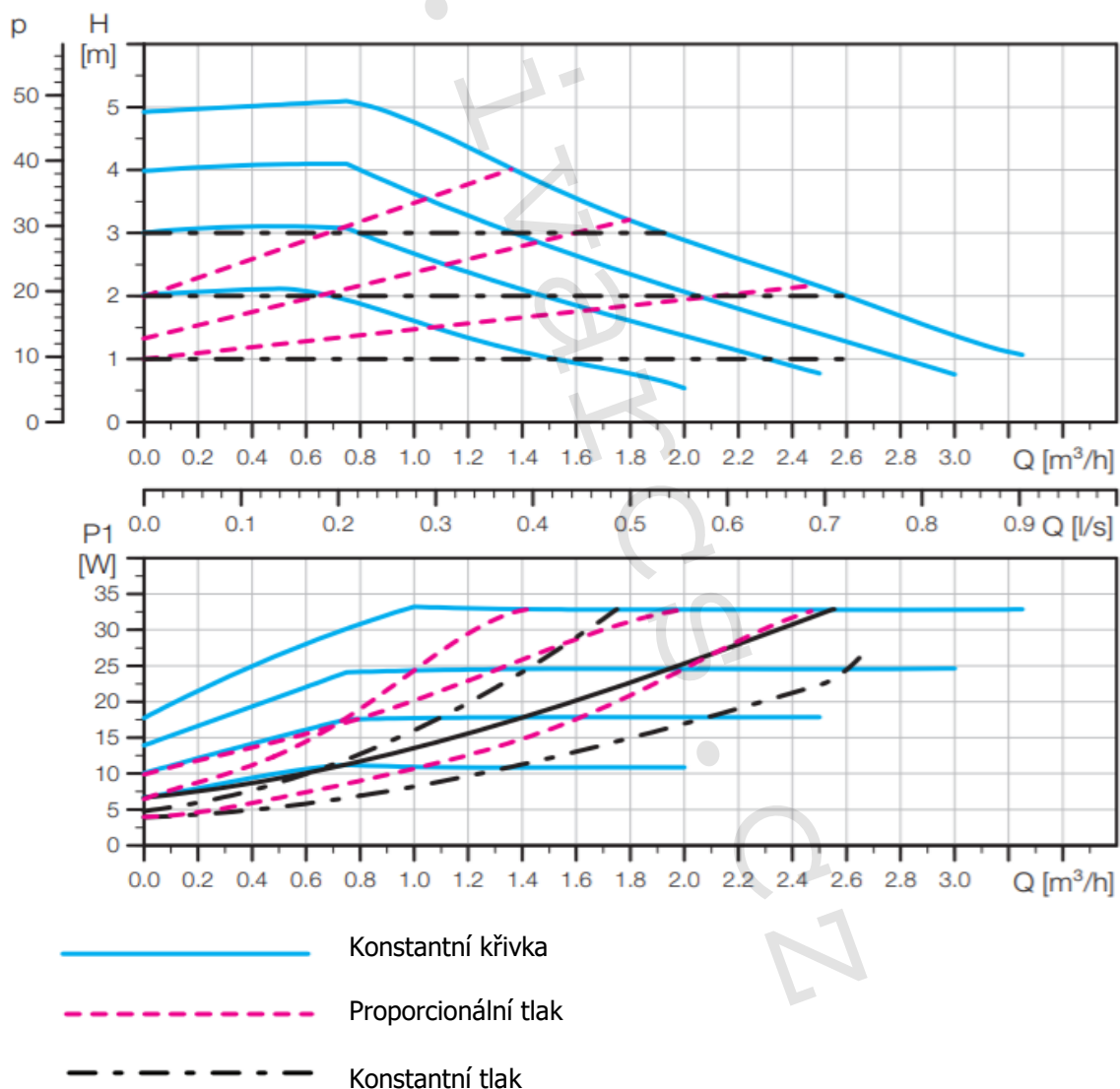

V jednotce IVAR.TERMOVAR – M je integrované oběhové čerpadlo Grundfos UPM3 AUTO L-50, které se nastavuje provozním tlačítkem.

1. Displej zobrazuje vždy aktuální výkon čerpadla.
1 žlutá je 25 %, 2 = 25-50 %, 3 = 50-75 %, 4 = 100 %.
2. Pro zobrazení aktuálního nastavení čerpadla stiskněte krátce provozní tlačítko.
3. Chcete-li změnit nastavení čerpadla, stiskněte provozní tlačítko 2 ÷ 10 sekund pro vstup do režimu změny a znovu stiskněte tlačítko pro zadání nového nastavení.
4. Doporučené nastavení je konstantní křivka Maximální výkon = Křivka 4.
5. Po určité době používání může být výkon čerpadla snížen, pokud je teplota kotle nižší, než je požadováno.









Grundfos UPM3 AUTO L-50











ZOBRAZENÍ NASTAVENÍ PROPORCIONÁLNÍ TLAK

KŘIVKA 1		
KŘIVKA 2		
KŘIVKA 3		
AUTO _{ADAPT}		



ZOBRAZENÍ NASTAVENÍ KONSTANTNÍ TLAK

KŘIVKA 1		
KŘIVKA 2		
KŘIVKA 3		
AUTO _{ADAPT}		

ZOBRAZENÍ NASTAVENÍ KONSTANTNÍ KŘIVKA

KŘIVKA 1		
KŘIVKA 2		
KŘIVKA 3		
KŘIVKA 4		

Doporučené nastavení pro počáteční instalaci je maximální výkon konstantní křivky. Po určité době používání může být výkon snížen, pokud je teplota kotle nižší, než je požadováno.

BLOKOVÁNO	
NÍZKÉ NAPĚTÍ	
ELEKTRICKÁ CHYBA	

10) Provozní podmínky:

- maximální provozní tlak PN 6
- provozní teplota +110 °C

11) Poznámka:

POZOR

- Před každým zprovozněním otopného systému důrazně upozorňujeme na výplach celého systému dle návodu výrobce. Doporučujeme ošetření otopného systému přípravkem GEL.LONG LIFE 100. Prodejce nenese zodpovědnost za funkční závady způsobené nečistotami v systému.

12) Upozornění:

- Společnost IVAR CS spol. s r.o. si vyhrazuje právo provádět v jakémkoliv momentu a bez předchozího upozornění změny technického nebo obchodního charakteru u výrobků uvedených v tomto návodu.
- Vzhledem k dalšímu vývoji výrobků si vyhrazujeme právo provádět technické změny nebo vylepšení bez oznámení, odchylky mezi vyobrazeními výrobků jsou možné.
- Informace uvedené v tomto technickém sdělení nezbavují uživatele povinnosti dodržovat platné normativy a platné technické předpisy.
- Dokument je chráněn autorským právem. Takto založená práva, zvláště práva překladu, rozhlasového vysílání, reprodukce fotomechanikou, nebo podobnou cestou a uložení v zařízení na zpracování dat zůstávají vyhrazena.
- Za tiskové chyby nebo chybné údaje nepřebíráme žádnou zodpovědnost.